

TOSHIBA

Leading Innovation >>>

ILMASTOINTILAITE (USEAN LAITTEEN JÄRJESTELMÄ)

Asennusohjeet



Sisäyksikkö

Mallin nimi:

1-suuntainen kasettityyppi

MMU-AP0074YH-E

MMU-AP0094YH-E

MMU-AP0124YH-E

Translated instruction

Lue tämä asennusopas huolellisesti ennen ilmastointilaitteen asennusta.

- Tässä käyttöohjeessa kuvataan sisäyksikön asennustapa.
- Tiedot ulkoyksikön asennuksesta löytyvät ulkoyksikön mukana toimitetuista asennusohjeista.

KÄYTTÖSSÄ UUSI KYLMÄAININE

Tässä ilmastointilaitteessa käytetään ympäristöystävällistä R410A- kylmäainetta.

Sisältö

1	Turvallisuusohjeet	3
2	Lisätarvikkeet	5
3	Asennuspaikan valinta	5
4	Asennus	7
5	Tyhjennysvesiputkitus	9
6	Kylmäaineputkisto	10
7	Sähköliitännät	11
8	Hallintalaitteet	14
9	Koekäyttö	15
10	Huolto	16
11	Vianmääritys	17
12	Tekniset tiedot	22

Kiitos, kun hankit tämän Toshiba-ilmastointilaitteen.

Lue huolellisesti nämä ohjeet, jotka sisältävät tärkeitä konedirektiivin (2006/42/EY) mukaisia tietoja, ja varmista että olet ymmärtänyt ohjeet.

Kun asennustyöt on tehty, anna käyttäjälle nämä asennusohjeet ja ulkoyksikön mukana toimitetut käyttöohjeet ja pyydä käyttäjää säilyttämään ne tallessa tulevaa tarvetta varten.

Yleinen nimi: Ilmastointilaite**Asiantuntevan asentajan ja asiantuntevan huoltohenkilön määritelmä**

Ilmastointilaitteen saa asentaa, huoltaa, korjata ja poistaa vain asiantunteva asentaja tai asiantunteva huoltohenkilö. Kun jokin näistä tehtävistä on tarpeen suorittaa, pyydä asiantuntevaa asentajaa tai asiantuntevaa huoltohenkilöä tekemään se.

Asiantunteva asentaja tai asiantunteva huoltohenkilö on edustaja, jolla on seuraavassa taulukossa kuvattu pätevyys ja tiedot.

Edustaja	Edustajalta vaaditut tiedot ja pätevyys
Asiantunteva asentaja	<ul style="list-style-type: none"> • Ammattiasentaja asentaa, huoltaa, siirtää ja poistaa Toshiba Carrier Corporationin valmistamia ilmastointilaitteita. Hän on koulutettu asentamaan, huoltamaan, siirtämään ja poistamaan Toshiba Carrier Corporationin valmistamia ilmastointilaitteita. Vaihtoehtoisesti häntä on näissä toimenpiteissä opastanut koulutettu henkilö tai koulutetut henkilöt, ja hän on näin ollen perehtynyt hyvin toimenpiteisiin liittyviin tietoihin. • Ammattiasentajalla, joka saa suorittaa asennukseen, siirtoon ja poistoon sisältyviä sähkötyitä, on paikallisten lakien ja määräysten mukaiset pätevyudet näihin sähkötyihin. Hän on koulutettu Toshiba Carrier Corporationin valmistamien ilmastointilaitteiden sähkötyihin liittyvissä asioissa. Vaihtoehtoisesti häntä on näissä toimenpiteissä opastanut koulutettu henkilö tai koulutetut henkilöt, ja hän on näin ollen perehtynyt hyvin työhön liittyviin tietoihin. • Ammattiasentajalla, joka saa käsitellä kylmäainetta ja tehdä asennukseen, siirtoon ja poistoon sisältyviä putkituksia, on paikallisten lakien ja määräysten mukaiset pätevyudet kylmäaineen käsittelyyn ja putkitukseen. Hän on koulutettu Toshiba Carrier Corporationin valmistamien ilmastointilaitteiden kylmäaineen käsittelyyn tai putkituksiin liittyvissä asioissa. Vaihtoehtoisesti häntä on näissä toimenpiteissä opastanut koulutettu henkilö tai koulutetut henkilöt, ja hän on näin ollen perehtynyt hyvin työhön liittyviin tietoihin. • Ammattiasentajaa, joka saa työskennellä korkeissa paikoissa, on koulutettu asioissa, jotka liittyvät työskentelemiseen korkealla Toshiba Carrier Corporationin valmistamien ilmastointilaitteiden kanssa. Vaihtoehtoisesti häntä on näissä toimenpiteissä opastanut koulutettu henkilö tai koulutetut henkilöt, ja hän on näin ollen perehtynyt hyvin työhön liittyviin tietoihin.
Asiantunteva huoltohenkilö	<ul style="list-style-type: none"> • Ammattikorjaaja asentaa, korjaa, huoltaa, siirtää ja poistaa Toshiba Carrier Corporationin valmistamia ilmastointilaitteita. Hän on koulutettu asentamaan, korjaamaan, huoltamaan, siirtämään ja poistamaan Toshiba Carrier Corporationin valmistamia ilmastointilaitteita. Vaihtoehtoisesti häntä on näissä toimenpiteissä opastanut koulutettu henkilö tai koulutetut henkilöt, joten hän on perehtynyt hyvin näihin toimenpiteisiin liittyviin tietoihin. • Ammattikorjaajalla, joka saa suorittaa asennukseen, korjaukseen, siirtoon ja poistoon sisältyviä sähkötyitä, on paikallisten lakien ja määräysten mukaiset pätevyudet näihin sähkötyihin. Hän on koulutettu Toshiba Carrier Corporationin valmistamien ilmastointilaitteiden sähkötyihin liittyvissä asioissa. Vaihtoehtoisesti häntä on näissä toimenpiteissä opastanut koulutettu henkilö tai koulutetut henkilöt, ja hän on näin ollen perehtynyt hyvin työhön liittyviin tietoihin. • Ammattikorjaajalla, joka saa käsitellä kylmäainetta ja tehdä asennukseen, siirtoon ja poistoon sisältyviä putkituksia, on paikallisten lakien ja määräysten mukaiset pätevyudet kylmäaineen käsittelyyn ja putkitukseen. Hän on koulutettu Toshiba Carrier Corporationin valmistamien ilmastointilaitteiden kylmäaineen käsittelyyn tai putkituksiin liittyvissä asioissa. Vaihtoehtoisesti häntä on näissä toimenpiteissä opastanut koulutettu henkilö tai koulutetut henkilöt, ja hän on näin ollen perehtynyt hyvin työhön liittyviin tietoihin. • Ammattikorjaajaa, joka saa työskennellä korkeissa paikoissa, on koulutettu asioissa, jotka liittyvät työskentelemiseen korkealla Toshiba Carrier Corporationin valmistamien ilmastointilaitteiden kanssa. Vaihtoehtoisesti häntä on näissä toimenpiteissä opastanut koulutettu henkilö tai koulutetut henkilöt, ja hän on näin ollen perehtynyt hyvin työhön liittyviin tietoihin.

Suojavarusteiden määritelmä





Pitä suojakäsineitä ja turvavaatetusta, kun ilmastointilaitetta siirretään, asennetaan, huolletaan, korjataan tai kun se poistetaan.

Sen lisäksi, että käytät normaaleja turvavarusteita, pidä alla kuvattuja turvalaitteita, kun teet seuraavassa taulukossa kuvattuja erikoistöitä.

Asianmukaisten turvavarusteiden käytön laiminlyönti on vaarallista, koska se altistaa loukkaantumiselle, palovammoille ja sähköiskuille.

Suoritettava työ	Käytettävä suojavarustus
Kaikentyyppinen työ	Suojakäsineet Turvavaatetus
Sähkötyöt	Kuumuudelta suojaavat sähköasentajan käsineet Eristävät kengät Sähköiskulta suojaava turvavaatetus
Korkealla työskentely (50 cm tai enemmän)	Asianmukaiset kypärät
Raskaiden esineiden kuljettaminen	Kärkivahvisteella varustetut kengät
Ulkoyksikön korjaaminen	Kuumuudelta suojaavat sähköasentajan käsineet

■ Ilmastointilaitteessa olevat varoitusmerkit

Varoitusmerkki	Kuvaus		
 <table border="1"> <tr> <td>WARNING</td> </tr> <tr> <td>ELECTRICAL SHOCK HAZARD Disconnect all remote electric power supplies before servicing.</td> </tr> </table>	WARNING	ELECTRICAL SHOCK HAZARD Disconnect all remote electric power supplies before servicing.	VAROITUS SÄHKÖISKUVAARA Kytke irti kaikki ulkoiset virtalähteet ennen huoltotoimia.
WARNING			
ELECTRICAL SHOCK HAZARD Disconnect all remote electric power supplies before servicing.			
 <table border="1"> <tr> <td>WARNING</td> </tr> <tr> <td>Moving parts. Do not operate unit with grille removed. Stop the unit before the servicing.</td> </tr> </table>	WARNING	Moving parts. Do not operate unit with grille removed. Stop the unit before the servicing.	VAROITUS Liikkuvia osia. Laitetta ei saa käyttää, jos säleikkö ei ole paikallaan. Pysäytä laite ennen huoltoa.
WARNING			
Moving parts. Do not operate unit with grille removed. Stop the unit before the servicing.			
 <table border="1"> <tr> <td>CAUTION</td> </tr> <tr> <td>High temperature parts. You might get burned when removing this panel.</td> </tr> </table>	CAUTION	High temperature parts. You might get burned when removing this panel.	HUOMIO Kuumia osia. Voit polttaa itsesi, kun poistat tämän paneelin.
CAUTION			
High temperature parts. You might get burned when removing this panel.			
 <table border="1"> <tr> <td>CAUTION</td> </tr> <tr> <td>Do not touch the aluminum fins of the unit. Doing so may result in injury.</td> </tr> </table>	CAUTION	Do not touch the aluminum fins of the unit. Doing so may result in injury.	HUOMIO Älä koske laitteen alumiiniin jäähditysripoihin. Se voi aiheuttaa tapaturman.
CAUTION			
Do not touch the aluminum fins of the unit. Doing so may result in injury.			
 <table border="1"> <tr> <td>CAUTION</td> </tr> <tr> <td>BURST HAZARD Open the service valves before the operation, otherwise there might be the burst.</td> </tr> </table>	CAUTION	BURST HAZARD Open the service valves before the operation, otherwise there might be the burst.	HUOMIO HALKEAMISVAARA Avaa syöttöventtiilit ennen käyttöä, sillä muussa tapauksessa järjestelmä voi haljeta.
CAUTION			
BURST HAZARD Open the service valves before the operation, otherwise there might be the burst.			

1 Turvallisuusohjeet

Valmistaja ei ole vastuussa vahingoista, jotka johtuvat näissä käyttöohjeissa olevien ohjeiden noudattamatta jättämisestä.

VAROITUS

Yleistä

- Lue Asennusopas huolellisesti läpi, ennen kuin aloitat ilmastointilaitteen asennuksen, ja tee asennus ohjeita noudattaen.
- Asennustyöt saa tehdä vain ammattitaitoinen asentaja tai huoltaja. Virheellinen asennus saattaa aiheuttaa vesivuotoja, sähköiskuja, tulipalon jne.
- Älä käytä muuta jäähdytysainetta kuin sitä, joka on ilmoitettu käytettäväksi lisäystä tai vaihtoa varten. Muuten jäähdytyskierrossa saattaa syntyä epätavallisen korkea paine, mistä saattaa seurata vikatoimintoja, laitteen räjähtäminen tai vammoja käyttäjälle.
- Aseta virrankatkaisin OFF-asentoon ennen sisäyksikön ilmanottoäleikön tai ulkoyksikön huoltopaneelin avaamista. Jos virrankatkaisinta ei aseteta OFF-asentoon, seurauksena on sähköiskuvaara sisäosiin kosketettaessa. Vain asiantunteva asentaja(*1) tai asiantunteva huoltohenkilö(*1) saa poistaa sisäyksikön ilmanottoäleikön tai ulkoyksikön huoltopaneelin ja tehdä tarvittavat työt.
- Aseta piirikatkaisin OFF-asentoon ennen asennus-, huolto-, korjaus- tai poistotöiden suorittamista. Muussa tapauksessa seurauksena voi olla sähköisku.
- Aseta "Työ käynnissä" -kyltti virrankatkaisimen lähelle asennus-, huolto-, korjaus- tai poistotöiden ajaksi. Jos virrankatkaisin siirretään vahingossa ON-asentoon, seurauksena on sähköiskuvaara.
- Vain asiantunteva asentaja(*1) tai asiantunteva huoltohenkilö(*1) saa työskennellä 50 cm tai sitä korkeammalla korokkeella tai poistaa sisäyksikön ilmanottoäleikön töiden suorittamiseksi.
- Käytä suojakäsineitä ja suoja-asua asennuksen, huollon ja poiston aikana.
- Älä koske laitteen alumiiniseen jäähdytysriipaan. Voit loukata itsesi, jos teet niin. Jos joudut koskemaan laippaan jostakin syystä, pue ensin päällesi suojakäsineet ja suoja-asu.
- Älä kiipeä ulkoyksikön päälle tai aseta esineitä sen päälle. Voit pudota tai esineet voivat pudota ulkoyksikön päältä ja aiheuttaa tapaturman.
- Jos työskentelet korkealla, käytä ISO 14122 -standardin mukaisia tikkaita ja noudata tikkaiden ohjeita. Käytä myös asianmukaista kypärää.
- Kun puhdistat suodatinta tai muita ulkoyksikön osia, aseta aina piirikatkaisin OFF-asentoon ja "Työ käynnissä" -kyltti piirikatkaisimen lähelle, ennen kuin aloitat työn.
- Kun työskentelet korkealla, aseta kyltti paikalleen ennen työn aloittamista, jotta kukaan ei tule työalueelle. Osia tai muita esineitä voi pudota ja aiheuttaa tapaturman alla olevalle henkilölle. Käytä työskennellessäsi kypärää, joka suojaaa putoavilta esineiltä.
- Tässä ilmastointilaitteessa käytetty kylmäaine on R410A.
- Ilmastointilaitte on kuljetettava vakaassa tilassa. Jos jokin tuotteen osa on rikkoutunut, ota yhteys myyjään.
- Jos ilmastointilaitetta on kuljetettava kantamalla, sen kantamiseen tarvitaan kaksi tai useampi henkilö.
- Älä siirrä tai korjaa laitteita itse. Yksikön sisällä on korkea jännite. Voit saada sähköiskun, jos irrotat pääyksikön kannen.

Asennuspaikan valinta

- Kun ilmastointilaitte asennetaan pieneen huoneeseen, huolehdi siitä, että huoneessa kertynyt kylmäaineen vuoto ei ylitä kriittistä tasoa.
- Älä asenna laitetta tilaan, johon voi vuotaa tulenarkaa kaasua. Jos kaasu vuotaa ja kerääntyy järjestelmän ympärille, seurauksena voi olla tulipalo.
- Kun kuljetat ilmastointilaitetta, käytä karkivahvisteella varustettuja kenkiä.
- Kun kuljetat ilmastointilaitetta, älä tartu pakkauslaatikon ympärillä oleviin siteisiin. Voit loukata itsesi, jos siteet katkeavat.
- Asenna sisäyksikkö vähintään 2,5 m lattiatason yläpuolelle, sillä muuten käyttäjät saattavat loukata itsensä tai saada sähköiskun, jos he työntävät sormensa tai muita esineitä sisäyksikköön ilmastointilaitteen ollessa toiminnassa.
- Älä aseta mitään polttolaitetta paikkaan, jossa se altistuu suoraan ilmastointilaitteesta tulevalle ilmavirralle, sillä se voi heikentää palamista.

Asennus

- Sisäyksikön ripustamiseen täytyy käyttää siihen tarkoitettuja ripustusputteja (M10 tai W3/8) ja muttereita (M10 tai W3/8).
- Asenna ilmastointilaitte paikkaan, jossa alusta kannattaa laitteen painon. Jos paikka ei ole riittävän kestävä, laite saattaa pudota ja aiheuttaa tapaturman.
- Asenna ilmastointilaitte noudattamalla asennusoppaassa olevia ohjeita. Jos näitä ohjeita ei noudateta, laite voi pudota, kaatua, aiheuttaa melua, tärinää, vuotaa tai aiheuttaa muita ongelmia.
- Suorita asennuksen yhteydessä erikoisvarotoimet kovan tuulen ja maanjäristysten varalta. Jos ilmastointilaitetta ei asenneta oikein, se saattaa pudota tai kaatua ja aiheuttaa onnettomuuden.
- Jos kylmäainekaasua on vuotanut asennustöiden aikana, tuuleta huone kunnolla. Jos vuotanutta kylmäainekaasua pääsee tulen lähelle, voi syntyä myrkyllistä kaasua.
- Kanna ilmastointilaitteen yksiköt käyttämällä haarukkatrukkia ja käytä vinssiä tai nosturia niiden asentamiseen.

Kylmäaineputkisto

- Asenna kylmäaineputki tukevasti asennuksen yhteydessä ennen ilmastointilaitteen käyttöä. Jos kompressoria käytetään venttiili auki ja ilman kylmäaineputkea, kompressori imee ilmaa ja jäähdytyskiertoon muodostuu ylipaine, joka voi aiheuttaa tapaturman.
- Kiristä kartiomutteri momenttiavaimella ohjeiden mukaisesti. Kartiomutterin liiallinen kiristäminen voi ajan myötä murtaa sen ja aiheuttaa näin kylmäainevuodon.
- Varmista asennustöiden suorittamisen jälkeen, että kylmäainekaasua ei vuoda. Jos kylmäainekaasua vuotaa huoneeseen ja joutuu tulenlähteen, kuten liedon, lähelle, voi muodostua myrkyllisiä kaasuja.
- Kun ilmastointilaitte on asennettu tai siirretty toiseen paikkaan, tyhjennä ilma kokonaan asennusoppaan ohjeiden mukaisesti, jotta jäähdytyskiertoon ei jää mitään muuta kaasua kuin kylmäainetta. Jos ilmaa ei poisteta kokonaan, ilmastointilaitte ei ehkä toimi oikein.
- Tiiviystestaukseen täytyy käyttää typpikaasua.
- Täyttöletku täytyy liittää niin, ettei se ole löysällä.

Sähköjohdot

- Vain asiantunteva asentaja(*1) tai asiantunteva huoltohenkilö(*1) saa tehdä ilmastointilaitteeseen liittyviä sähkötöitä. Näitä töitä ei saa missään tapauksessa tehdä asiantuntematon henkilö, sillä jos niitä ei tehdä oikein, seurauksena voi olla sähköiskuvaara sekä sähkövirran vuotaminen.
- Sähköjohtoja kytkettäessä, sähköosia korjattaessa tai muita sähkötöitä tehtäessä tulee käyttää kuumuudelta suojaavia sähköasentajan käsiineitä, eristäviä kenkiä ja vaatteita sähköiskulta suojaamiseksi. Jos näitä suojavarusteita ei käytetä, seurauksena voi olla sähköisku.
- Käytettävien johtojen täytyy olla asennusoppaan vaatimusten ja paikallisten lakien ja määräysten mukaisia. Jos käytetään johtoja, jotka eivät ole näiden vaatimusten mukaisia, seurauksena voi olla sähköisku, sähkövirran vuotaminen, savuaminen ja/tai tulipalo.
- Liitä maajohto. (Maadoitus)
Vaillinainen maadoitus aiheuttaa sähköiskun.
- Älä liitä maajohtoja kaasu- tai vesiputkiin, ukkosenjohdattimiin tai puhelimen maadoitukseen.
- Tarkasta korjaus- tai siirtotyön suorittamisen jälkeen, että maadoitusjohdot on kytketty asianmukaisesti.
- Asenna asennusoppaan vaatimusten ja paikallisten lakien ja määräysten mukainen virrankatkaisin.
- Asenna virrankatkaisin paikkaan, jossa edustaja pääsee siihen helposti käsiksi.
- Jos virrankatkaisin asennetaan ulos, sen on oltava ulkokäyttöä varten tehty.
- Virtajohtoa ei saa missään tapauksessa jatkaa. Johdon jatkokohdissa olevat liitäntäongelmat saattavat aiheuttaa savuamista ja/tai tulipalon.
- Sähköjohdotukset on tehtävä alueen lakien ja määräysten ja Asennusohjeen mukaisesti.
Tämän ohjeen laiminlyönti voi aiheuttaa tappavan sähköiskun tai oikosulun.

Koekäyttö

- Tarkasta, että sisäyksikön sähköosakotelon kansi ja ulkoyksikön huoltopaneelin luukku ovat kiinni, ja aseta virrankatkaisin ON-asentoon, ennen kuin ilmastointilaitetta käytetään töiden suorittamisen jälkeen. Voit saada sähköiskun, jos virta kytketään ennen näiden tarkastusten tekemistä.
- Jos ilmastointilaitteessa on jonkinlainen ongelma (kuten virhesanoma, palaneen haju, epätavallisia ääniä, ilmastointilaitte ei jäähdytä tai lämmitä tai siitä vuotaa vettä), älä koske ilmastointilaitteeseen, vaan aseta piirikatkaisin OFF-asentoon ja ota yhteys asiantuntevaan huoltohenkilöön. Huolehdi siitä, ettei virtaa kytketä päälle, ennen kuin asiantunteva huoltohenkilö on saapunut paikalle (esim. asettamalla "ei käytössä" -kyltti virrankatkaisimeen). Viallisen ilmastointilaitteen käytön jatkaminen voi pahentaa mekaanisia ongelmia ja aiheuttaa sähköiskun tai muita ongelmia.
- Kun työ on tehty, tarkista eristysvastusmittarilla (500 V Megger), että latautuneen alueen ja latautumattoman metallialueen (maadoitusalueen) välinen resistanssi on vähintään 1 MΩ. Jos vastusarvo on pieni, käyttäjäpuolella on vaarana vuoto tai sähköisku.
- Kun asennus on tehty, tarkasta kylmäainevuodot, eristysvastus ja veden tyhjentyminen. Suorita sitten koekäyttö tarkistaaksesi, että ilmastointilaitte toimii oikein.

Käyttäjälle neuvottavia asioita

- Kerro käyttäjälle asennustöiden jälkeen virrankatkaisimen sijainti. Jos käyttäjä ei tiedä, missä virrankatkaisin on, hän ei pysty katkaisemaan virtaa ilmastointilaitteesta vikatilanteessa.
- Jos tuulettimen ilmasäleikkö on vahingoittunut, älä mene ulkoyksikön lähelle. Aseta virtakatkaisin OFF-asentoon ja ota yhteyttä ammattikorjajaan(*1), joka korjaa laitteen. Älä aseta virrankatkaisinta ON-asentoon, ennen kuin korjaukset on tehty.

Siirtäminen

- Vain asiantunteva asentaja(*1) tai asiantunteva huoltohenkilö(*1) saa siirtää ilmastointilaitteen. On vaarallista, jos ilmastointilaitteen siirron tekee asiantuntematon henkilö, sillä seurauksena saattaa olla tulipalo, sähköisku, tapaturma, vesivuoto, melua ja/tai tärinää.
- Sulje kompressori pumpun kanssa työskenneltäessä ennen kylmäaineputken irrottamista. Jos kylmäaineputki irrotetaan, kun huoltoventiili on auki ja kompressori päällä, ilmaa tai muuta kaasua imeytyy sisään, jolloin jäähdytyskierron sisäinen paine nousee epätavallisen korkeaksi. Tämä voi aiheuttaa halkeamisen, henkilövahinkoja tai muita ongelmia.

⚠ HUOMIO**Uutta kylmäainetta käyttävän ilmastointilaitteen asentaminen**

- Tässä ilmastointilaitteessa käytetään uutta HFC-kylmäainetta (R410A), joka ei ohenna otsonikerrosta.

- Kylmäaineen R410A ominaisuudet ovat; imee helposti vettä, hapettaa kalvon tai öljyn, ja sen paine noin 1,6 korkeampi kuin kylmäaineen R22. Uuden kylmäaineen myötä myös kylmäaineöljy on vaihdettu. Siksi älä päästä vettä, pölyä, aiempaa kylmäainetta tai kylmäaineöljyä kylmäainekiertoos.
- Jotta saadaan estettyä väärän kylmäaineen ja kylmäaineöljyn täyttämisen, pääyksikön täyttöportin liitäntäosien koko ja asennustyökalut ovat erilaiset kuin tavanomaisen kylmäaineen ollessa kyseessä.
- Uudelle kylmäaineelle (R410A) on siis käytettävä sille erityisesti suunniteltuja työkaluja.

- Käytä liitäntäputkina kylmäaineelle R410A suunniteltuja uusia ja puhtaita putkia ja varo ettei vettä eikä pölyä pääse sisään.



Laitteen irrottaminen päävirtalähteestä

- Laitteen on oltava yhdistettynä päävirtalähteeseen kytkimellä, jonka koskettimien ero on vähintään 3 mm.

Tämän ilmastointilaitteen verkkojohtoa varten on käytettävä asennussulaketta (mitä tahansa tyyppiä voidaan käyttää).

(*1) Katso "Asiantuntevan asentajan ja asiantuntevan huoltohenkilön määrittelmä".

2 Lisätarvikkeet

Osan nimi	Määrä	Muoto	Käyttö
Asennusohjeet	1	Tämä käsikirja	(Anna asiakkaalle) (Jos tässä Asennusohjeessa ei ole ohjeita omalla kielelläsi, katso lisätietoja mukana toimitetusta CD-levystä.)
CD-ROM	1	—	Asennusohjeet
Lämpöeristysputki	2		Putken liitännän lämpöeriste
Asennustapa	1	—	Kattoaukon ja päälaitteen asennon varmistamiseen
Mallin kiinnitysruuvi	5		Asennusmallin kiinnittäminen

■ Erikseen myytävät osat

Kattopaneeli ja kauko-ohjain myydään erikseen. Kun asennat nämä tuotteet, noudata niiden mukana toimitettuja asennusohjeita.

3 Asennuspaikan valinta

Vältä laitteen asentamista seuraaviin paikkoihin.

Valitse sisäyksikölle sellainen paikka, jossa viileä tai lämmin ilma kiertää tasaisesti.

Vältä asentamista seuraavanlaisiin paikkoihin:

- Suolapitoiset alueet (meren rannikko).
- Huomattavan happopitoiset tai emäksiset alueet (kuten alueet, joilla on kuumia lähteitä, kemikaaleja tai lääkkeitä valmistavia tehtaita ja paikat, joilla ilmastointilaitte imee suoraan polttolaitteista tulevaa poistoilmaa). Tämä saattaa aiheuttaa lämmönvaihtajan (sen alumiinilaipat ja kupariputket) ja muut osat saattavat syöpyä.
- Paikat, joilla ilmassa on paljon käryä leikkausöljystä tai muusta koneöljystä.
- Tämä saattaa syövyttää lämmönvaihtajan, synnyttää lämmönvaihtajan tukkeutumisen aiheuttamaa sumua, muoviosat saattavat vahingoittua, lämpöeristeet irrota ja esiintyä muitakin ongelmia.
- Paikat, joissa on ruoan tai öljyn käryä (esimerkiksi keittiössä, jossa käytetään ruokaöljyä).
- Tukkeutuneet suodattimet heikentävät ilmastointilaitteen toimintaa, synnyttävät kosteuden tiivistymistä, vahingoittavat muoviosia ja muitakin samantapaisia ongelmia voi esiintyä,
- Paikat, joiden lähellä on esteitä kuten tuuletusaukkoja tai valaisimia, joilla ilmanvirta saattaa estyä (jos ilmanvirta estyy, ilmastointilaitteen toimintateho heikkenee tai laitteen virta katkeaa).
- Paikat, joilla virtalähteenä käytetään omaa virtageneraattoria.
- Virtajohdon taajuus ja jännite saattavat vaihdella ja tämän seurauksena ilmastointilaitte ei toimi oikein,
- Haarukkatrukeille, laivoihin tai muille liikkuville ajoneuvoille.
- Ilmastointilaitetta ei saa käyttää erikoistarkoituksiin (kuten ruoan, kasvien, tarkkalaitteiden tai taideteosten säilyttämiseen).
- (Säilössä olevien tavaroiden laatu saattaa heiketä.)
- Paikat, joissa syntyy korkeita taajuuksia (invertterilaitteesta, omasta virtageneraattorista, lääketieteellisestä laitteesta tai viestintälaitteesta).
- (Vikatoiminnat tai ilmastointilaitteen säätöongelmat tai häiriöt heikentävät laitteen toimintaa.)
- Paikat, joissa yksikön alle on asennettu jotakin, johon ei saa päästää kosteutta.
- (Jos tyhjennysputkin on tukkeutunut tai jos kosteutta on yli 80 %, sisäyksiköstä tippuu tiivistynyttä kosteutta, joka saattaa vahingoittaa alla olevaa laitetta.)
- Jos kyseessä on langaton järjestelmätyyppi, huoneet, joissa on invertterityyppinen loistevalaisin tai paikat, joihin aurinko paistaa suoraan.
- (Langattoman kauko-ohjaimen signaalia ei kenties voi tunnistaa.)
- Paikat, joissa käytetään orgaanisia liuottimia.
- Ilmastointilaitte ei sovellu nestemäiseen hiilihappojäähdytykseen tai kemiallisiin tehtaisiin.
- Paikat ovien tai ikkunoiden lähellä, joissa ilmastointilaitte saattaa joutua kosketuksiin kuuman ja kostean ulkoilman kanssa.
- (Seurauksena saattaa tiivistyä kosteutta.)
- Paikka, jossa käytetään usein erikoissumuttimia.

■ Asennus kosteassa ilmassa

Ilmankosteus voi muuttua erittäin korkeaksi sadejaksojen aikana, etenkin välikaton sisällä (kastepistelämpötila: 23 °C tai korkeampi).

1. Asennus välikaton sisään, kun katto on tiilikatto
 2. Asennus välikaton sisään, kun katto on liuskekatto
 3. Asennus paikkaan, jossa välikattoa käytetään raitisilmakanavana
 4. Asennus keittiöön
- Kiinnitä lämpöeriste yllä olevissa tapauksissa kaikkiin ilmastointilaitteen kohtiin, jotka ovat kosketuksissa kostean ilman kanssa. Aseta tässä tapauksessa sivulevy (tarkistusaukko) niin, että se on helposti poistettavissa.
 - Laita riittävästi lämpöeristettä myös kanavaan ja kanavan liitoskohtaan.

[Referenssi]	Kondensaatiokokeen olosuhteet
Sisäpuoli:	27 °C kuivalämpötila 24 °C märkälämpötila
Ilmamäärä:	Pieni ilmamäärä, toiminta-aika 4 tuntia

■ Asennustila

(Yksikkö: mm)

Jätä tarpeeksi tilaa asennukselle tai huoltotöille.

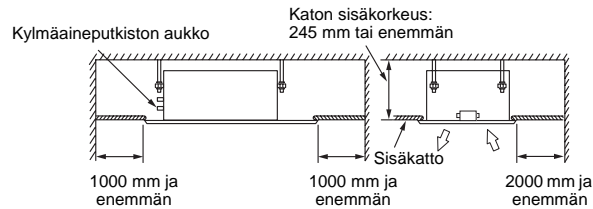

■ Suodattimen puhdistuksen merkkivalon syttymisasetukset

Suodattimen merkkivalon syttymisasetukset (suodattimen puhdistusilmoitus) voidaan vaihtaa kauko-ohjaimesta asennuskohteen mukaan.

Katso lisätietoja tämän käyttöoppaan luvusta "Suodattimen merkkivalon asetus".

■ Suojakumien poistaminen

Irrota ennen sisäyksikön asentamista kaksi kuljetusta varten olevaa suojakumia, jotka on asetettu puhallinmoottorin vahvistuskannattimen ja kotelon väliin.

(Anna kuljetusta varten olevat suojakumit asiakkaalle ja neuvo pitämään ne tallessa, sillä niitä tarvitaan, jos laitetta joudutaan kuljettamaan asennettaessa se uudelleen toiseen paikkaan.)

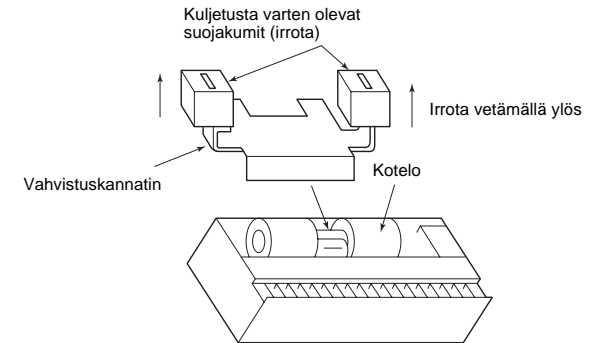

■ Langaton kauko-ohjain

Langattomalla kauko-ohjaimella varustetun sisäyksikön anturi pystyy ottamaan vastaan signaalin noin 8 m etäisyydeltä. Määritä tämän perusteella paikka, josta kauko-ohjainta käytetään ja asennuspaikka.

- Käytä kauko-ohjainta, varmista että sisäyksikkö ottaa signaalin vastaan ja asenna se.
- Jätä 1 m tai enemmän tilaa muihin laitteisiin kuten televisioon ja stereolaitteisiin. (Häiriöitä saattaa ilmetä tai kuvassa näkyä kohinaa.)
- Jotta laite ei mene epäkuuntoon, valitse sellainen paikka, johon loistevalo tai suora auringonvalo ei paista.
- Samaa huoneeseen voidaan asentaa kaksi tai useampi (korkeintaan 6 yksikköä) sisäyksikköä, joilla on langaton kauko-ohjain.

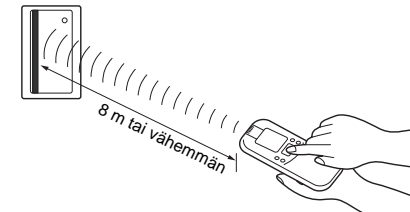

4 Asennus

⚠ HUOMIO

Noudata tarkasti seuraavia sääntöjä, jotteivat sisäyksiköt vaurioitu tai ihmiset loukaannu.

- Älä pane painavia esineitä sisäyksikön päälle äläkä anna kenenkään seisoa sen päällä. (Älä edes pakkaussessa olevien laitteiden päälle)
- Jos mahdollista, kanno sisäyksikkö sisätiloihin pakkaussessaan. Jos sisäyksikkö täytyy ilman pakkausta, käytä suojakangasta, tms., jottei laite vaurioitu.
- Siirrä sisäyksikköä tarttumalla kiinni vain kantokoukuista (4 kohdasta). Älä käytä voimaa muihin osiin (kylmäaineputkeen, tyhjennysastiaan, solumateriaaliosiin, hartsiosiin tai muihin osiin).
- Pakkauksen kantamiseen tarvitaan vähintään kaksi henkilöä. Älä kiedo pakkausmuovia muuta kuin erikseen määritetyillä tavoilla.
- Asenna värinän eristysmateriaali kiinnityspultteihin varmistamalla ensin, että se ei lisää yksikön värinää.

■ Ulkoiset mitat

(Yksikkö: mm)

⚠ HUOMIO

Kiinnityspultin kierre vaakasuunnassa (B) ei puolitui keskellä kattoaukon koossa. Tarkasta suhteellinen asento seuraavasta kuvasta.

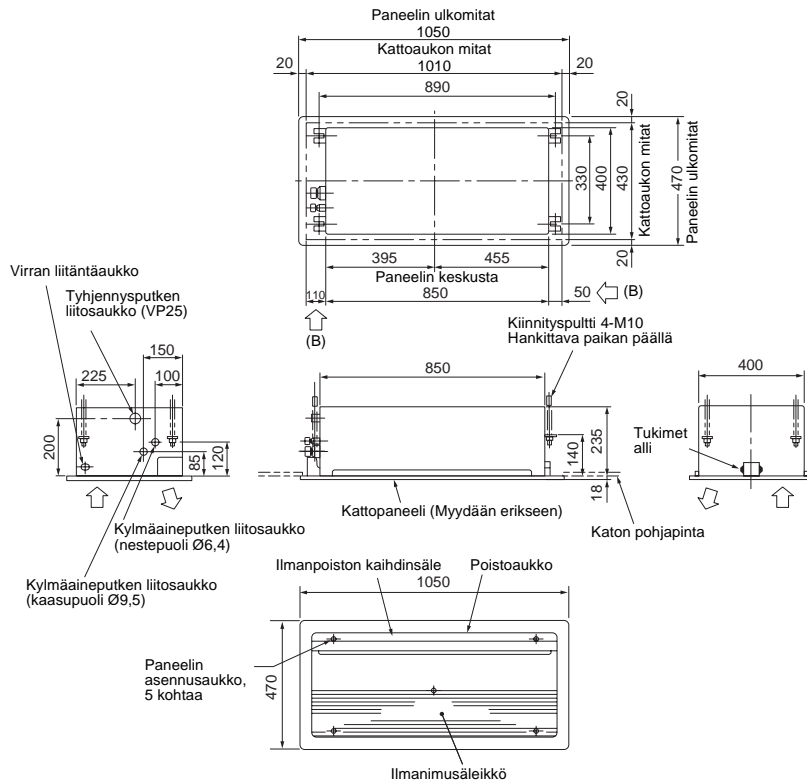

■ Kiinnityspultin asennus

- Kun päätät sisäyksikön asennuspaikan- ja suunnan, ota huomioon kiinnittämisen jälkeen tehtävä laitteen putkitus/johdotus.
- Asenna kiinnityspultit sen jälkeen, kun sisäyksikön asennuspaikka on päätetty.
- Tarkista kiinnityspulttien kierremallit kaavakuvasta.
- Jos sisäkatto on jo olemassa, vedä tyhjennysputki, kylmäaineputki, säätöjohdot ja kauko-ohjaimen johdot liitäntäpaikkoihinsa ennen sisäyksikön kiinnittämistä.

Osta pultin aluslevyt ja mutterit eriksen sisäyksikön asentamista varten (ne eivät sisälly pakkaukseen).

Kiinnityspultti	M10 tai W3/8	4 kpl
Mutteri	M10 tai W3/8	12 kpl
Aluslevy	M10	8 kpl

Asennusmallin käyttäminen (vakiovaruste)

Asennusmalli sijaitsee pakkauksen kannessa sen sisäpuolella.

<Olemassa olevalle katolle>

Käytä asennusmallia kattoaukon ja kiinnityspultin asennon määrittämiseen.

<Uudelle katolle>

Käytä asennusmallia aukon asennon määrittämiseen, kun asennetaan uusi katto.

- Asenna sisäyksikkö kiinnityspulttien asentamisen jälkeen.
- Kiinnitä asennusmalli sisäyksikköön varusteisiin kuuluvilla asennusmallin kiinnitysruuveilla (M5 x 20L: 4 kappaletta). (Ruuvaaminen kattopaneelin asennuskannattimiin.)
- Avaa aukko asennusmallin ääri viivoja pitkin.

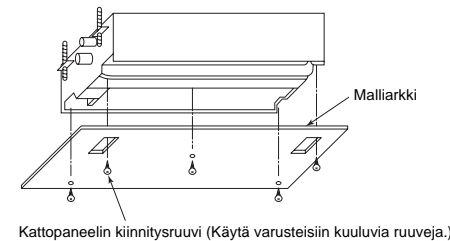

Kiinnityspultin asennus

Käytä M10-kiinnityspultteja (4 kpl, ostettava erikseen). Valitse kierre kattomateriaalien ja kaavakuvan mukaisesti alla näytetyllä tavalla.

<p>Uusi betonilevy</p> <p>Asenna pultit pidikkeillä tai ankkuripultteilla.</p> <p>(Siipityyppinen kannake) (Liukukannake) (Putkesta riippuva ankkuripultti)</p> <p>Kumia</p>
<p>Teräsheyrakenne</p> <p>Käytä vanhoja kumlia tai asenna uusia kannatuskumlia.</p> <p>Kiinnityspultti Kiinnityspultti Kannatuskulma</p>
<p>Vanha betonilevy</p> <p>Käytä ankkureita tai ankkuripidikkeitä.</p> <p>Ankkuri Ankkuripultti</p>

Sisäyksikön asennus

⚠ HUOMIO

Tässä yksikössä on yhdysrakenteinen tyhjennyspumppu ja uimurikytkin. Älä kallista pääyksikköä. Muuten uimurikytkin saattaa toimia virheellisesti ja aiheuttaa veden vuotamista.

- Kiinnitä mutteri (M10 tai W3/8: hankittava paikan päällä) ja varusteisiin kuuluva aluslevy (Ø34 mm: hankittava paikan päällä) kiinnityspulttiin.
- Säädä mutterin asento (alapuoli) niin, että (alapuoli) ja kattolevyn alapuolen välillä on 137 mm.

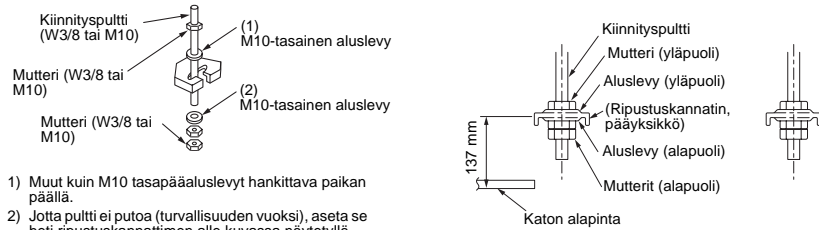

- Muut kuin M10 tasapääaluslevyt hankittava paikan päällä.
- Jotta pultti ei putoa (turvallisuuden vuoksi), aseta se heti ripustuskannattimen alle kuvassa näytetyllä tavalla.

- Kiinnitä pääyksikkö kiinnityspultin kiinnitysmutterilla sisäyksikön ripustuskannattimen U-vakoon.
- Tarkasta sisäyksikön vaakataso tasomittarilla.
- Tarkasta ja säädä sisäyksikön ja kattoaukon asennon suhde asennusmallilla ja sisäyksikön asennuskorkeus.

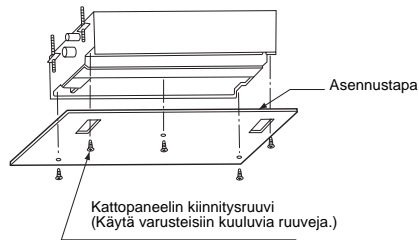

- Ruueja, joita käytettiin asennusmallin kiinnittämiseen, käytetään uudelleen paneelin kiinnittämiseen.

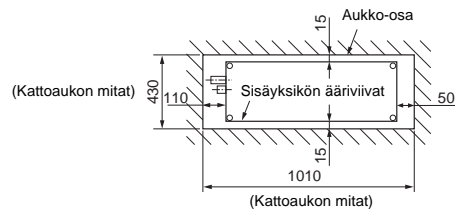

- Sovita kattoaukon koko asennusmallin ulkopuolelle.

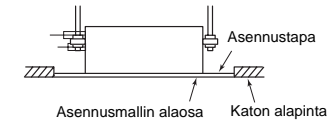

- Sovita katon alapinta ja asennusmallin alapuoli samalle tasolle.

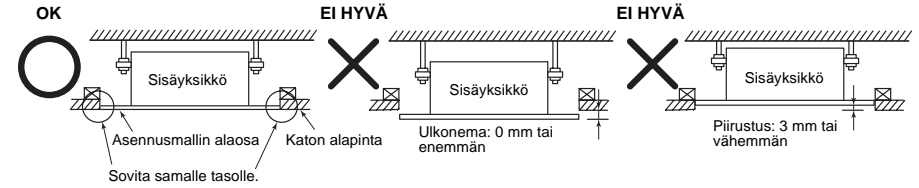

- Kiinnitä sisäyksikkö hyvin kiristämällä yläpuolella oleva mutteri.

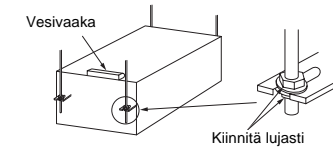

⚠ HUOMIO

- Kiinnitä kiristämällä mutterit tiukasti.
- Varmista tasomittarilla, että kaikki 4 sisäyksikön reunaa ovat samalla tasolla.
- Asenna yksikkö tasaisesti tai hieman kallelleen tyhjennysputkiston puolelle. Jos se asennetaan kallelleen toiselle puolelle kuin tyhjennysputkiston puolelle, aiheutuu veden vuotamista.

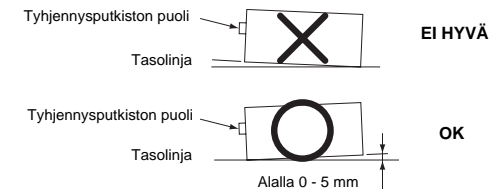

5 Tyhjennysvesiputkitus

⚠ HUOMIO

Suorita putkien tyhjennys asennusoppaan ohjeita noudattaen niin, että vesi tyhjenee kokonaan. Pane lämpöeristettä, jotta kosteutta ei pääse tiivistymään.

Jos putkitus tehdään huonosti, huoneeseen voi valua vettä, mikä voi kastella huonekaluja.

- Pane sisäyksikön tyhjennysputkiin lämpöeristettä.
- Pane lämpöeristettä alueelle, jossa putki liittyy sisäyksikköön. Huono lämpöeristys aiheuttaa kosteuden tiivistymistä.
- Tyhjennysputken on oltava kallellaan alaspäin (1/100 tai suuremmissa kulmissa), älä aseta putkea ylös ja alas (kaaren muotoon) äläkä anna sen muodostaa vesilukkoja. Tämä saattaa aiheuttaa epätavallista ääntä.
- Rajoita tyhjennysputken pituus alle 20 metriin. Kun käytät pitkää putkea, kiinnitä tukikannattimet 1,5 - 2 m välein, jotta saadaan estettyä aaltoilu.
- Aseta keräysputket seuraavassa kuvassa näytetyllä tavalla.
- Älä tee ilmanpoistoaukkoja. Muuten tyhjennysvettä roiskuu ulos ja aiheutuu vesivuoto.
- Älä kohdistu voimaa tyhjennysputken liitosalueelle.

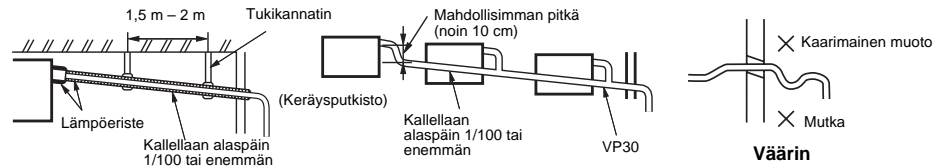

■ Putken materiaali, koko ja eriste

Seuraavat putki- ja eristysmateriaalit on ostettava erikseen.

Putkimateriaali	Kova vinyylikloridinen putki VP25 (Nimellisulkomitta Ø32 mm)
Eriste	Vaahdotettu polyeteenivahto, paksuus: 10mm tai enemmän

■ Tyhjennysputken yhdistäminen

Pane tyhjennysletku liittimeen mahdollisimman syväälle.

VAATIMUKSET

- Yhdistä kovavinyylidikloridiputket vinyylidikloridille tarkoitettulla liima-aineella niin, ettei vesi vuoda.
- Liiman kuivuminen ja kovettuminen kestää jonkin aikaa. (Ks. liiman ohjeet.) Liitoskohtiin ei saa kohdistua ylimääräistä painetta ennen kuin liima on kuivunut.

■ Jatkotyhjennysputki

Jos tyhjennysputkea ei saa kallelleen alaspäin, on mahdollista asentaa jatkotyhjennysputki.

- Tyhjennysputken on oltava alle 350 mm korkea sisäyksikön alaosasta mitattuna.
- Ota tyhjennysputki pois tyhjennysputken liitoksesta alle 100 mm sisäyksiköillä ja taita putki pystyyn.
- Heti kun putki on taitettu pystyyn, aseta putki kallelleen alaspäin.

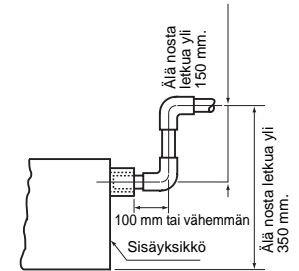

■ Tarkista veden tyhjennys

Tarkasta testauskäytöllä, että vesi tyhjenee kunnolla ja että vettä ei vuoda putkien liitoskohdista. Kun teet tämän, tarkasta myös ettei mitään epätavallisia ääniä kuulu tyhjennyspumppun moottorista. Tarkasta veden poisto myös lämmityskäytön aikana.

Kun sähkö- ja johdotustyöt on suoritettu

Kaada hieman vettä seuraavassa kuvassa näytetyllä tavalla. (Kaadettava vesimäärä: 500 cc) Varmista sitten jäähdytyskäytön aikana, että vettä tyhjenee tyhjennysputken liitosaukosta (läpinäkyvä) ja että vettä ei vuoda tyhjennysputkesta.

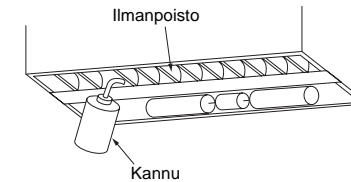

Kun sähkö- ja johdotustöitä ei ole suoritettu

- Kytke irti uimurikytkimen liitin (2P: valkoinen). (Ennen kuin teet tämän, virta on katkaistava.)
- Liitä 220 V - 240 V jännite virtalähteen riviliittimessä olevaan liittimeen (L) ja (N). (Älä liitä 220 V - 240 V jännitettä riviliittimen liittimeen (A), (B). Muuten piirilevy saattaa vahingoittua.)
- Kaada hieman vettä seuraavassa kuvassa näytetyllä tavalla. (Kaadettava vesimäärä: 500 cc)
- Kun virta kytketään, tyhjennyspumppu alkaa toimia automaattisesti. Varmista, että vettä tyhjenee tyhjennysputken liitosaukosta ja että vettä ei vuoda tyhjennysputkesta.
- Kun on tarkastettu, että vettä vuotaa eikä vuotoja ole, katkaise virta ja liitä uimurikytkimen liitin alkuperäiselle paikalleen.

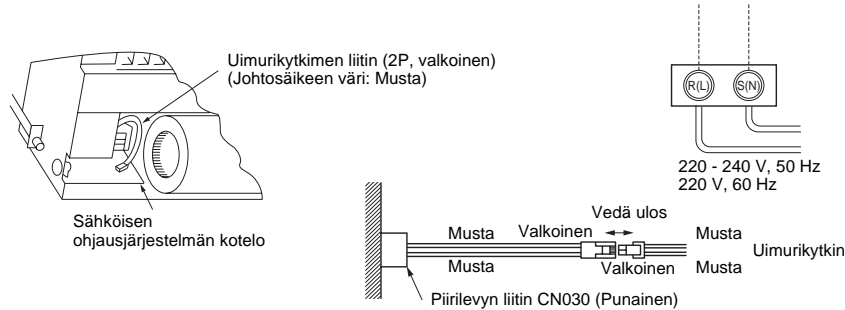
**Lämpöeristeen laittaminen**

Kiedo tyhjennyskokeen jälkeen lämpöeristettä tyhjennysputkien liitoskohtiin (ostettava erikseen). Aloita eristys sisäyksikössä olevasta tyhjennysputken liitosaukosta lähtien. Älä jätä aukkoja.

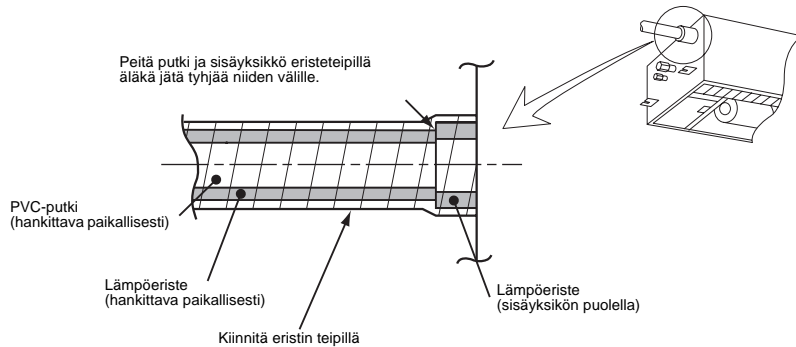
**6 Kylmäaineputkisto****HUOMIO**

Jos kylmäaineputki on pitkä, kiinnitä se 2,5–3 metrin välein asennettavilla tukikannattimilla. Muuten laitteesta saattaa kuulua epätavallisia ääniä. Käytä sisäyksikön mukana toimitettua sisäyksikköä tai R410A kaulusmutteriä.

Sallitut putken pituus- ja korkeuserot

Nämä eroavat ulkoyksiköstä riippuen. Katso lisätietoja ulkoyksikön Asennusohjeesta.

Putken koko

Putken koko (mm)	
Kaasu puoli	Nestepuoli
Ø9,5	Ø6,4

Kylmäaineputkiston liittäminen**Levennys**

1. Leikkaa putki putkileikkurilla. Poista kaikki purseet. (Putken jääneet purseet voivat aiheuttaa kaasuvuotoja.)
2. Aseta kaulusmutteri putken ja levennä putki. Käytä yksikön mukana toimitettua tai R410A-kylmäaineelle käytettävää kaulusmutteriä. R410A:n avarusmitat ovat erilaiset kuin tavanomaiselle R22-kylmäaineelle käytettävät. Käytettäväksi suositellaan uutta R410A-kylmäaineelle valmistettua avarrinta, mutta tavanomaista työkalua voidaan käyttää, jos kupariputken ulkoneman marginaalin koko säädetään niin, että se on seuraavassa taulukossa näytetyn mukainen.

Ulkoneman marginaali levityksessä: B (Yksikkö: mm)

Kupariputken ulkohalkaisija	Käytettäessä R410A-työkalua	Käytettävä tavanomainen työkalu
6,4, 9,5	0 - 0,5	1,0 - 1,5
12,7, 15,9		

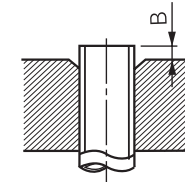
**Kartion läpimitta: A (Yksikkö: mm)**

Kupariputken ulkohalkaisija	A +0 -0,4
6,4	9,1
9,5	13,2
12,7	16,6
15,9	19,7

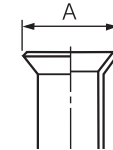

- * Kun R410A:n avartamiseen käytetään perinteistä avarrinta, vedä sitä ulos noin 0,5 mm enemmän kuin R22:ssa, jotta se mukautuu eri avarrinkokoon. Kupariputken mittari on kätevä säädettäessä ulkoneman marginaalin kokoa.
- Eristetty kaasu eristettiin ilmakehän paineessa, joten kun kaulusmutteri poistetaan, suhisevaa ääntä ei kuulu. Tämä on normaalia eikä se ole oire viasta.
 - Liitä sisäyksikön putki käyttämällä kahta avainta.

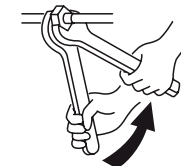

Työskentele käyttämällä kahta kiintoavainta.

- Käytä seuraavassa taulukossa mainittuja kiristysmomenttitasoja.

Liitosputken ulkohalkaisija (mm)	Kiristysmomentti (N•m)
6,4	14 - 18 (1,4 - 1,8 kgf•m)
9,5	33 - 42 (3,3 - 4,2 kgf•m)
12,7	50 - 62 (5,0 - 6,2 kgf•m)
15,9	63 - 77 (6,3 - 7,7 kgf•m)

- Avarrettujen putkiliitosten momentti. R410A:n paine on suurempi kuin R22:n (noin 1,6-kertainen). Kiristä avarretun putken sisä- ja ulkoysikköjä yhdistävät liitoskohdat momenttiavaimella annettuun kiristysmomenttiin. Vääränlaiset liitokset voivat aiheuttaa kaasuvuotojen lisäksi jäähdytyskiertoon liittyviä ongelmia.

⚠ HUOMIO

Liian kireäksi kiristäminen voi halkaista putkiliittimen.

■ Ilmatiiviydesti / ilman poistaminen jne.

Katso lisätietoja ilmatiiviydestistä ja kylmäaineen lisäämisestä ulkoysikkön Asennusohjeesta.

⚠ HUOMIO

Älä kytke virtaa sisäyksikköön ennen kuin ilmatiiviydesti ja tyhjönti on tehty. (Jos sisäyksikköön kytketään virta, pulssimoottori menee kokonaan kiinni, mikä lisää tyhjöntiaikaa.)

■ Avaa venttiili kokonaan

Avaa ulkoysikkön venttiili kokonaan.

■ Lämpöeristeen laittaminen

Laita putkiin lämpöeristettä erikseen neste- ja kaasupuolelle.

- Käytä kaasupuolen putkien lämpöeristeenä materiaalia, joka kestää 120 °C:n tai korkeampia lämpötiloja.
- Käytä mukana toimitettua lämpöeristeputkea. Aseta lämpöeristettä sisäyksikkön putkien liitoskohtaan tiiviisti ilman aukkoja.

VAATIMUKSET

- Käytä mukana toimitettua lämpöeristemateriaalia. Aseta lämpöeriste sisäyksikkön putkien liitoskohtaan tiiviisti ilman aukkoja. (Jos putki altistuu ulkoilmalle, syntyy kondenssivuotoa.)
- Kiedo lämpöeriste niin, että lovet ovat ylöspäin (katon puolella).

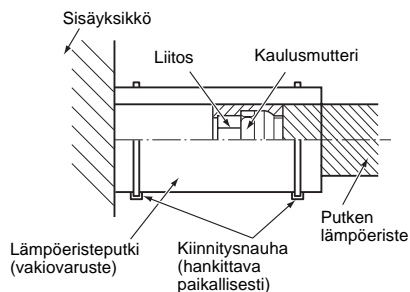

7 Sähköliitännät

⚠ VAROITUS

- Käytä erityisiä johtoja ja liitä liittimet. Kiinnitä ne lujasti, jotta liitäntöihin liittyvät ulkoiset voimat eivät vaikuta liitäntöihin.**
- Huono liitäntä tai kiinnitys saattaa aiheuttaa tulipalon tai muita ongelmia.
- Liitä maajohto. (maadoitustyö)**
- Puutteellinen maadoitus aiheuttaa sähköiskun.
- Älä liitä maajohtoja kaasu- tai vesiputkiin, ukkosenjohdattimiin tai puhelimen maadoitukseen.
- Laitte on asennettava maassa vallitsevien kytkentää koskevien säännösten mukaisesti.**
- Virtapiirin kapasiteetin puute tai vaillinainen asennus saattaa aiheuttaa sähköiskun tai tulipalon.

⚠ HUOMIO

- Johtojen väärä tai vaillinainen asennus voi aiheuttaa tulipalon tai savuvahinkoja.
- Asenna maavuotokatkaisin, joka ei laukea iskujen vaikutuksesta. Vikavirtasuojakytkimen asennuksen laiminlyönti voi aiheuttaa sähköiskun.
- Käytä laitteen mukana toimitettuja johdon kiinnittämiä.
- Kun kuorit virtajohtoa ja liitäntäjohtoja, älä vahingoita tai naarmuta johtavaa ydintä ja sisäeristystä.
- Käytä määritetyn paksuisia ja tyyppisiä virta- ja liitäntäjohtoja. Käytä suojalaitteita tarpeen mukaan.
- Älä liitä 220 V – 240 V virtaa riviliittimiin (U, U, A), (B) ohjausjohtimille. (Tämä aiheuttaa järjestelmän toimintahäiriön.)
- Kun kuorit virtajohtoa ja liitäntäjohtoja, älä vahingoita tai naarmuta johtavaa ydintä ja sisäeristystä.
- Asenna sähköjohdot niin, etteivät ne kosketa putken kuumia osia. Johdon päällys voi sulaa, mikä saattaa aiheuttaa onnettomuuden.

VAATIMUKSET

- Virtajohton asennuksessa tulee noudattaa tarkasti kunkin maan paikallisia määräyksiä.
- Ulkoysikkön johdotus on tehtävä aina kyseisen ulkoysikkön asennusohjeen mukaisesti.
- Asenna sähköjohdot niin, etteivät ne kosketa putken kuumia osia. Pinnoite saattaa sulaa ja aiheuttaa onnettomuuden.
- Kun olet kytkenyt johdot riviliittimeen, tee vedonpoistot ja kiinnitä johdot pidikkeillä.
- Vedä kylmäaineputki ja ohjausjohtimet samaa linjaa pitkin.
- Älä kytke sisäyksikkön virtaa päälle ennen kuin kylmäaineen putkisto on tyhjenetty.

■ Virtajohton ja tiedonsiirtojohtojen tekniset ominaisuudet

Virtajohto ja tiedonsiirtojohdot on hankittava paikallisesti.

Katso seuraavasta taulukosta virtalähteen tekniset ominaisuudet. Jos kapasiteetti on pieni, on vaarana ylikuumentuminen tai palaminen.

Katso tiedot ulkoysikkön ja virtajohtojen kapasiteetista ulkoysikkön mukana toimitetusta asennusoppaasta.

Sisäyksikkön virtalähde

- Valmista sisäyksikkön virtalähteeksi oma virtalähde, joka on erillään ulkoysikkön virtalähteestä.
- Järjestä samaan ulkoysikköön liitetyt virtalähde, piirikatkaisin ja sisäyksikkön pääkytkin niin, että niitä käytetään yhdessä.
- Virtajohton tekniset ominaisuudet: 3-ytiminen 2,5 mm² kaapeli, vastaa normia 60245 IEC 57.

▼ Virtalähde

Virtalähde	220 V – 240 V –, 50 Hz 220 V –, 60 Hz	
Virtalähteen kytkin / virtalähteen johdotuksen piirikatkaisin / sisäyksiköiden sulakearvot on valittava sisäyksiköiden kerääntyneiden kokonaisvirta-arvojen mukaisesti.		
Virtalähteen johdotus	Alle 50 m	2,5 mm ²

Ohjausjohdot, keskusohjausjohdot

- 2-ytimisiä napaisuuden omaavia johtoja käytetään sisäyksikön ja ulkoyksikön välisessä ohjausjohdotuksessa ja keskusohjausjohdotuksessa.
- Käytä häiriöongelmien estämiseksi 2-ytimistä suojajohtoa.
- Tiedonsiirtolinjan pituus tarkoittaa sisä- ja ulkoyksiköiden välisen johdon pituutta lisättyä keskusohjausjärjestelmän johdon pituuteen.

▼ Tiedonsiirtolinja

Sisäyksiköiden ja ulkoyksikön välinen ohjausjohto (2-ytiminen suojajohto)	Johdon koko	(Korkeintaan 1 000 m) 1,25 mm ² (Korkeintaan 2 000 m) 2,0 mm ²
Keskusohjauslinjan johto (2-ytiminen suojajohto)	Johdon koko	(Korkeintaan 1 000 m) 1,25 mm ² (Korkeintaan 2 000 m) 2,0 mm ²

Kauko-ohjaimen johdotus

2-ytimistä johtoa, jossa ei ole napaisuutta, käytetään kauko-ohjaimen johdossa ja ryhmäkauko-ohjainten johdoissa.

Kauko-ohjaimen johto, kauko-ohjaimen yksiköiden välinen johto	Johdon koko: 0,5 mm ² - 2,0 mm ²	
Kauko-ohjaimen johdon ja kauko-ohjaimen yksiköiden välisen johdon kokonaispituus = L + L1 + L2 + ... Ln	Jos kyseessä on vain langallinen tyyppi	Korkeintaan 500 m
	Jos langaton tyyppi sisältyy mukaan	Korkeintaan 400 m
Kauko-ohjaimen yksiköiden välisen johdon kokonaispituus = L1 + L2 + ... Ln	Korkeintaan 200 m	

⚠ HUOMIO

Kauko-ohjaimen johto (tiedonsiirtolinja) ja vaihtovirtaiset AC 220 – 240 V johdot eivät saa olla rinnastusten niin, että ne koskettavat toisiaan eikä niitä saa liittää samaan virtapiiriin. Jos näin tehdään, häiriöt tai muut tekijät saattavat aiheuttaa ongelmia ohjausjärjestelmään.

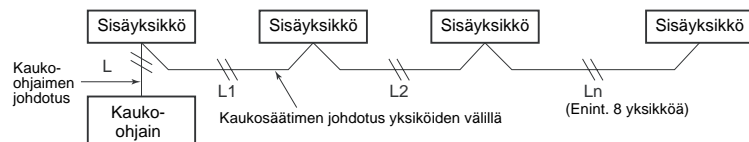
**■ Sisä- ja ulkoyksiköiden väliset johdot****HUOMAA**

Ulkoyksiköstä, joka on liitetty sisä- ja ulkoyksikön välisellä ohjausjohdolla, tulee automaattisesti ensisijainen yksikkö.

▼ Johdotusesimerkki

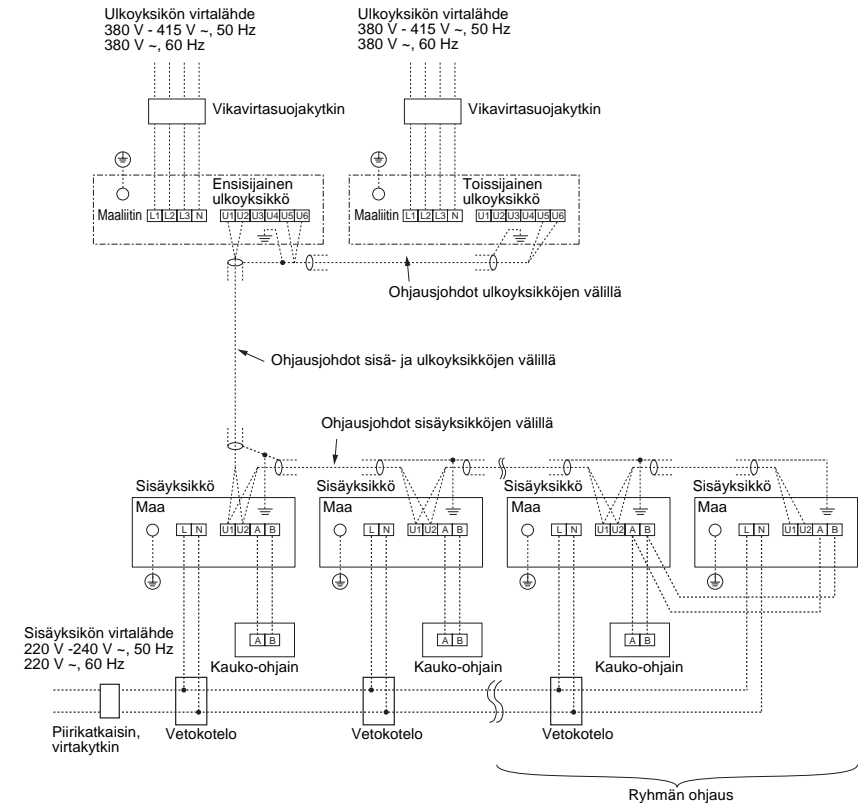

Johtojen kytkentä

VAATIMUKSET

- Liitä johdot oikeisiin liitinnumeroihin. Väärin tehty kytkentä aiheuttaa ongelmia.
- Vie johdot aina sisäyksikön johtoliitäntöjen rei'issä olevien holkkien läpi.
- Jätä (noin 100 mm) turvaväli johdon ja sähköisen ohjauskotelon välille huolto- tai muita toimenpiteitä varten.
- Pienjännitevirtapiiri on tarkoitettu kauko-ohjainta varten. (Älä kytke suurjännitevirtapiiriä.)

Sähköisen ohjausjärjestelmän kotelon kannen irrottaminen

- Ota pois sähköisen ohjausjärjestelmän kotelo kiinnittävä ruuvi A ja löysennä ruuvia B hieman. Irrota sähköisen ohjausjärjestelmän kotelon kansi painamalla kantta nuolen suuntaan C.
- Kiristä riviliittimen ruuvit ja kiinnitä johdot sähköisen ohjausjärjestelmän koteloon liitettyllä johdon kiinnittimellä. (Riviliittimen kiinnitysosaan ei saa kohdistua vetoa.)
- Tee silmukka sisäyksikön sähköosien tallennusosan johdon kiinnitysosaan ; muuten sähköistä tallennusosaa ei saa vedettyä pois huollon yhteydessä.
- Kiinnitä sähköisen ohjausjärjestelmän kotelon kansi niin, että johdot eivät jää puristuksiin.

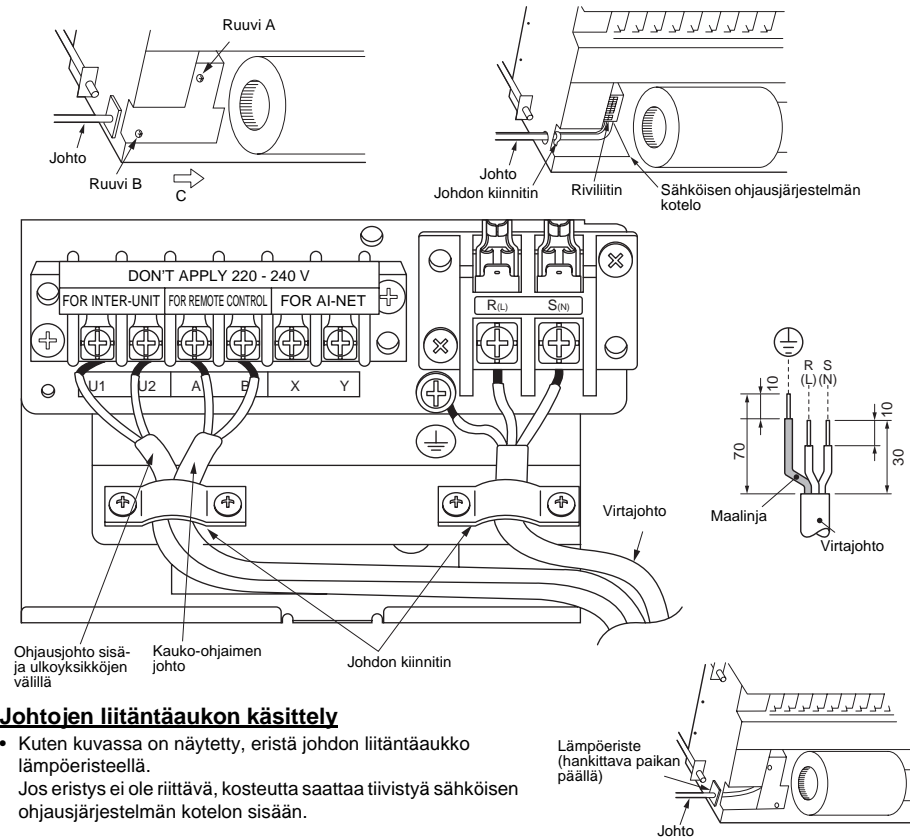

Johtojen liitäntäaukon käsittely

- Kuten kuvassa on näytetty, eristä johdon liitäntäaukko lämpöeristeellä. Jos eristys ei ole riittävä, kosteutta saattaa tiivistyä sähköisen ohjausjärjestelmän kotelon sisään.

Kauko-ohjaimen johdotus

Kuori kytkettävää johtoa noin 9 mm matkalta.

▼ Johdotuskaavio

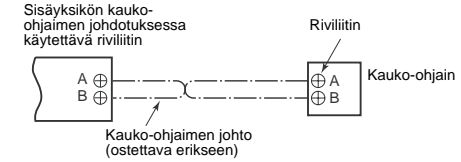

Osoitteen säätö

Säädä osoitteet ulkoyksikön mukana toimitetuissa asennusohjeissa kuvatulla tavalla.

8 Hallintalaitteet

VAATIMUKSET

Kun ilmastointilaitetta käytetään ensimmäistä kertaa, kestää hetken virran kytkemisen jälkeen ennen kuin kauko-ohjain on käyttökunnossa. Tämä on normaalia eikä se ole oire viasta.

- Automaattisista osoitteista (Automaattiset osoitteet säädetään suorittamalla toimenpiteet ulkoliittimen piirilevyille.)
Kun automaattisia osoitteita säädetään, kauko-ohjaimen toimintoja ei voi käyttää. Sääto kestää korkeintaan 10 minuuttia (tavallisesti noin 5 minuuttia)
- Kun virta kytketään automaattisen osoitteen säädön jälkeen
Saattaa kestää jopa 10 minuuttia (tavallisesti noin 3 minuuttia) ennen kuin ulkoyksikkö alkaa toimia virran kytkemisen jälkeen.

Tehtaalla kaikki yksiköt on säädetty tilaan [STANDARD] (tehtaan oletusasetus). Muuta tarpeen ollen sisäyksikön asetusta.

Asetukset muutetaan langallisella kauko-ohjaimella.

- Asetuksia ei voi muuttaa käyttämällä pelkästään langatonta kauko-ohjainta, yksinkertaista kauko-ohjainta tai ryhmäsäädön kauko-ohjainta, joten asenna myös erikseen langallinen kauko-ohjain.

■ Asetusten muuttaminen, perusmenetelmä

Muuta ilmastointilaitteen asetuksia, jos laite ei toimi oikein. (**Sammuta ilmastointilaitte ennen asetusten tekemistä.**)

⚠ HUOMIO

Säädä vain CODE No., joka näkyy seuraavassa taulukossa: ÄLÄ säädä muuta CODE No.
Jos säädetään muu kuin listassa mainittu CODE No., ilmastointilaitetta ei kenties voi käyttää ja seurauksena voi olla muitakin ongelmia.

- * Asetuksen aikana näkyvät näytöt ovat erilaiset kuin aiemmillä kauko-ohjaimilla (AMT21E, AMT31E). (CODE No. ita on enemmän.)

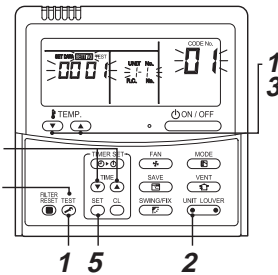

- 1** Paina **TEST** -painiketta ja **“TEMP.”** -painiketta yhtäaikaan ainakin 4 sekuntia. Näyttö alkaa vilkkua kuvassa näkyvällä tavalla hetken kuluttua. Varmista, että **CODE No.** on [01].

- Jos CODE No. ei ole [01], tyhjennä näyttö painamalla **TEST** -painiketta ja toista vaihe alusta alkaen. (Laite ei vastaanota kauko-ohjaimen komentoja vähään aikaan **TEST** -painikkeen painamisen jälkeen.)
(Kun ilmastointilaitteet toimivat ryhmäsäädöllä, “ALL” näkyy ensin. Kun painetaan **UNIT LOUVER**, merkinnän “ALL” jälkeen näkyvä sisäyksikön numero on ensisijaisyksikkö.)

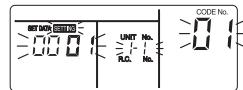

(* Näytön teksti ja symbolit vaihtelevat sisäyksikön mukaan.)

- 2** Ohjausryhmän sisäyksikön numerot vaihtuvat tietyssä järjestyksessä joka kerta, kun painat **UNIT LOUVER** -painiketta. Valitse sisäyksikkö, jonka asetuksia halutaan muuttaa.
Valitun yksikön puhallin alkaa toimia ja kaihdinsäleät liikkuvat. On mahdollista varmistaa sisäyksikkö, jonka asetukset on muutettu.

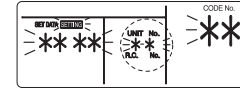

- 3** Määritä **CODE No.** [******] painikkeilla **“TEMP.”** / **▲**.
- 4** Valitse **SET DATA** [******]*******] painikkeilla **“TIME”** / **▲**.
- 5** Paina **SET** -painiketta. Asetus on valmis, kun näyttö lakkaa vilkkumasta ja palaa tasaisesti.

- Jos haluat vaihtaa toisen sisäyksikön asetuksia, toista toimenpiteet vaiheesta **2** alkaen.
- Jos haluat vaihtaa valitun sisäyksikön muita asetuksia, toista toimenpiteet vaiheesta **3** alkaen.

Nollaa asetukset **SET** -painikkeella. Jos haluat muuttaa asetuksia **SET** -painikkeen painamisen jälkeen, toista toimenpiteet vaiheesta **2** alkaen.

- 6** Kun olet tehnyt kaikki haluamasi asetukset, tallenna ne painamalla **TEST** -painiketta.
Kun painat **TEST** -painiketta, **SETTING** vilkkuu, jonka jälkeen näytössä olevat teksti ja symbolit katoavat ja ilmastointilaitte siirtyy normaalin pysähtyneeseen tilaan.
(Kun **SETTING** vilkkuu, laite ei vastaanota mitään kauko-ohjaimen komentoja.)

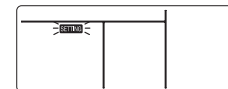

■ Suodattimen merkkivalon asetus

Suodattimen merkkivalon syyttymisväli (suodattimen puhdistusilmoitus) voidaan määrittää asennuspaikan mukaan.

Noudata peruskäyttöohjeita (**1 → 2 → 3 → 4 → 5 → 6**).

- Valitse vaiheessa **3** CODE No. -asetukseksi [01].
- Valitse vaiheen **4** [SET DATA] -asetuksen avulla merkkivalon asetukseksi SET DATA alla olevan taulukon arvoista.

SET DATA	Suodatinilmoituksen aikaväli
0000	Ei mitään
0001	150 H (Tehtasasetus)
0002	2500 H
0003	5000 H
0004	10000 H

■ Tehokkaamman lämmityksen varmistaminen

Lämmityksen käynnistymislämpötilaa voidaan nostaa, jos sisäyksikön sijainti tai huoneen rakenne aiheuttaa sen, että laite ei lämmitä tilaa tarpeeksi hyvin. Katon lähellä olevan lämpimän ilman kiertoa voi parantaa myös tuulettimen tai muun samanlaisen laitteen avulla.

Noudata peruskäyttöohjeita (**1 → 2 → 3 → 4 → 5 → 6**).

- Valitse vaiheessa **3** CODE No. -asetukseksi [06].
- Valitse vaiheen **4** SET DATA -asetuksen avulla lämpötilan muutoksen tunnistusarvoksi jokin seuraavan taulukon arvoista.

SET DATA	Lämpötilan muutoksen tunnistusarvo
0000	Ei muutosta
0001	+1 °C
0002	+2 °C (Tehtasasetus)
0003	+3 °C
0004	+4 °C
0005	+5 °C
0006	+6 °C

Kauko-ohjaimen anturi

Tavallisesti sisäyksikön lämpötila-anturi mittaa lämpötilan. Säädä kauko-ohjaimen anturi mittamaan lämpötila kauko-ohjaimen ympäriltä.

Valitse kohdat noudattamalla peruskäyttöohjeita (1 → 2 → 3 → 4 → 5 → 6).

- Määritä [32] kohtaan CODE No. toimenpiteissä 3.
- Valitse seuraavat tiedot kohtaan SET DATA toimenpiteissä 4.

SET DATA	0000	0001
Kauko-ohjaimen anturi	Ei käytetä (tehdasasetus)	Käytetään

Kun  vilkkuu, kauko-ohjaimen anturissa on jokin vika.

Valitse SET DATA [0000] (ei käytetä) tai vaihda kauko-ohjain.

Ryhmän ohjaus

Ryhmäsäädössä kauko-ohjaimella voidaan säätää korkeintaan 8 yksikköä.

- Vain langallinen kauko-ohjain voi säätää ryhmäsäädössä. Langatonta kauko-ohjainta ei voi käyttää tässä säädössä.
- Johdotuksesta ja yhden linjan (identtinen kylmäainelinja) järjestelmän johdoista on lisätietoja tämän käyttöohjeen osiossa "Sähköliitännät".
- Ryhmän sisäyksiköiden välinen johdotus suoritetaan seuraavalla tavalla.
- Liitä sisäyksiköt liittämällä kauko-ohjaimen liitetyn sisäyksikön kauko-ohjaimen johdot kauko-ohjaimen riviliittimiin (A, B) toisen sisäyksikön kauko-ohjaimen riviliittimiin (A, B). (Ei napaisuutta)
- Katso lisätietoja osoitteen säätämisestä ulkoyksikön asennusohjeista.

9 Koekäyttö

Ennen koekäyttöä

- Suorita seuraava toimenpide ennen kuin kytket virtalähteen päälle.
 - 1) Tarkista 500 V:n eristysmittarilla että riviliittinten L ja N ja maan (maadoitus) välillä on vähintään 1 MΩ:n resistanssi. Jos resistanssi on alle 1 MΩ, älä käytä yksikköä.
 - 2) Tarkista, että ulkoyksikön venttiili on kokonaan auki.
- Jos haluat suojata kompressoria käynnistyshetken aiheuttamalta rasitukselta, anna laitteen olla päällä vähintään 12 tuntia ennen sen käyttöä.
- Älä paina elektromagneettista kontaktoria testaustilan suorittamiseksi väkisin. (Tämä on erittäin vaarallista, koska suojalaite ei toimi.)
- Ennen kuin aloitat testauskäytön, säädä osoitteet noudattamalla ulkoyksikön mukana toimitettuja asennusohjeita.

Suorita koekäyttö

- Kun puhallinta halutaan käyttää yksittäisellä sisäyksiköllä, katkaise virta, oikosulje CN72 piirilevyssä ja kytke sitten virta. (Säädä toimintatila ensin puhaltimelle "fan" ja käytä.) Kun testauskäyttö on suoritettu tällä tavalla, ÄLÄ unohda vapauttaa CN72 oikosulkuja testauskäytön jälkeen.

Käytä yksikköä langallisella kauko-ohjaimella normaaliin tapaan. Laitteen käytöstä on lisätietoja ulkoyksikön mukana toimitettavassa käyttöohjeessa. Pakotettu koekäyttö voidaan suorittaa seuraavien ohjeiden mukaisesti, vaikka termostaatti katkaisisi laitteen toiminnan. Pakotettu koekäyttötila keskeytetään sarjatoiminnon estämiseksi 60 minuutin jälkeen, ja laite palaa normaaliin tilaan.

HUOMIO

Käytä pakotettua koekäyttötilaa vain koekäyttötarkoitukseen, sillä se kuormittaa laitteita merkittävästi.

Langallinen kaukosäädin

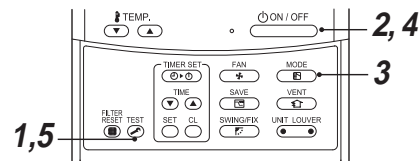

- 1 Paina  -painiketta 4 sekuntia tai kauemmin. [TEST] tulee näyttöön ja laite voidaan asettaa koekäyttötilaan.

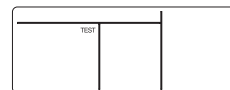

- 2 Paina  -painiketta.

- 3 Valitse toimintatilaksi  -painikkeella.

- Älä käytä ilmastointilaitetta muussa tilassa kuin [Cool] tai [Heat].
- Lämpötilan säätötoiminto ei toimi koekäytön aikana.
- Virheentunnistus toimii normaalisti.

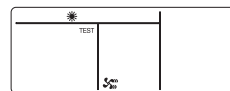

- 4 Pysäytä koekäyttö painamalla  -painiketta.

(Näyttö sama kuin vaiheessa 1.)

- 5 Peruuta koekäyttötila painamalla  -painiketta.

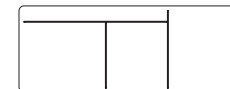

([TEST] häviää näytöltä ja laite palaa normaaliin tilaan.)



Langaton kauko-ohjain

- 1 Irrota pieni ruuvi, joka kiinnittää vastaanottolaitteen nimikilven. Irrota anturin nimikilpi panemalla litteäteräinen ruuviavain levyn pohjassa olevaan loveen ja aseta Dip-kytkin asentoon [TEST RUN ON].

- 2 Suorita testauskäyttö langattoman kauko-ohjaimen  ON / OFF -painikkeella.

-  ja  LED vilkkuvat testauskäytön aikana.
- Tilassa [TEST RUN ON] lämpötilan säätö langattomasta kauko-ohjaimesta ei toimi. Älä käytä tätä tapaa muissa toiminnoissa kuin testauskäytössä, sillä laite saattaa vahingoittua.

- 3 Käytä testauskäytössä joko viilennystä tai lämmitystä.

- Ulkoyksikkö ei toimi noin 3 minuuttia virran kytkemisen ja toiminnan lopettamisen jälkeen.

- 4 Kun testauskäyttö on lopetettu, sammuta ilmastointilaitte langattomasta kauko-ohjaimesta ja palauta vastaanotto-osan Dip-kytkin alkuperäiseen asentoon.

(Vastaanotto-osaan on kiinnitetty 60 minuutin ajatuksen poisto, jotta saadaan estettyä testauskäytön jatkuva toiminta.)

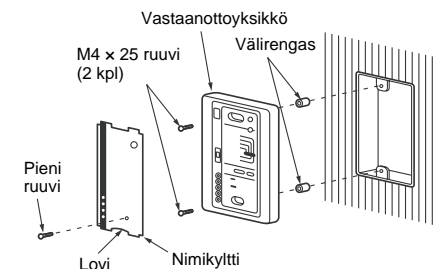

10 Huolto

<Päivittäinen huolto>

▼ Ilmansuodattimen puhdistaminen

Puhdista ilmansuodattimet, jos kauko-ohjaimen näyttöön tulee .

- 1** Lopeta käyttö painamalla  -painiketta ja katkaise sitten piirikatkaisin.

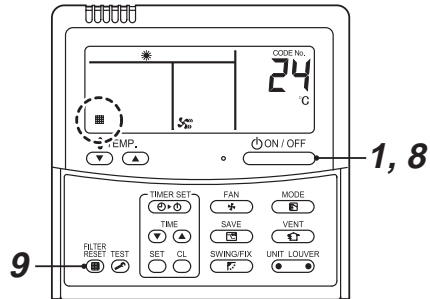

- 2** Löysennä paneelin keskellä olevan ilmanotösäleikön kiinnityslevyn ruuvi. Siirrä levyä nuolen osoittamaan suuntaan [OPEN].

- 3** Avaa ilmanottoaukko painamalla kohtaa [PUSH] sen keskeltä ja vasemmalta/oikealta.

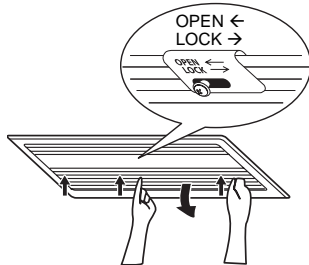

- 4** Ota ilmansuodatin pois nostamalla se kerran ylös ja vetämällä alaspäin.

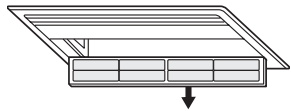

- 5** Puhdistaminen vedellä tai pölynimurilla

- Jos likaa on paljon, puhdista ilmansuodatin haalealla ja neutraalilla saippuoliuksella tai pelkällä vedellä.
- Jos ilmansuodatin puhdistetaan vedellä, sen tulee antaa kuivua varjossa riittävän kauan.

- 6** Aseta ilmansuodatin paikalleen oikein.

- 7** Sulje ilmanotösäleikkö. Siirrä ilmanoton kiinnityslevy nuolen osoittamaan suuntaan [LOCK] ja kiinnitä se ruuvilla.

- 8** Kytke piirikatkaisin ja aloita käyttö painamalla  -painiketta kauko-ohjaimesta.

- 9** Paina puhdistuksen jälkeen  häviää näytöstä.

⚠ HUOMIO

- Älä käynnistä ilmastointilaitetta, kun ilmansuodatin on irrotettu.
- Paina suodattimen nollauspainiketta. ( -merkkivalo sammuu.)

▼ Määräaikaishuolto

Ilmastointilaitteen sisä- ja ulkoyksiköt tulee puhdistaa ja huoltaa säännöllisesti. Tämä pienentää laitteen ympäristöhaittoja ja varmistaa, että ilmastointilaitte toimii oikein.

Jos ilmastointilaitetta käytetään jatkuvasti, se tulisi myös huoltaa säännöllisin väliajoin (kerran vuodessa). Tarkista myös säännöllisesti, ettei ulkoyksikössä ole ruostetta tai naarmuja. Korjaa naarmut ja käsittele yksikkö tarvittaessa ruosteenestoaineella.

Yleisohje: jos sisäyksikköä käytetään päivittäin vähintään 8 tuntia, puhdista sisä- ja ulkoyksikkö vähintään 3 kuukauden välein. Puhdistus/huolto tulisi jättää ammattilaisen tehtäväksi.

Laitteen huolto voi pidentää sen käyttöikää, vaikkakin siitä aiheutuu omistajalle kustannuksia.

Jos sisä- ja ulkoyksiköitä ei puhdisteta säännöllisesti, se voi heikentää laitteen suorituskykyä tai aiheuttaa laitteen jäätymisen, vesivuotoja ja jopa kompressorin toimintahäiriöitä.

▼ Ennen huoltoa tehtävät tarkastukset

Seuraavat tarkastukset on jätettävä ammattiasentajan tai asiantuntevat huoltajan tehtäväksi.

Osat	Tarkastustapa
Lämmönvaihdin	Käsittele tarkastusaukosta ja irrota käsittelypaneeli. Katso onko lämmönvaihtajassa tukkeumia tai vahinkoja.
Tuulettimen moottori	Käsittele tarkastusaukosta ja katso kuuluuko epätavallista ääntä.
Tuuletin	Käsittele tarkastusaukosta ja irrota käsittelypaneeli. Katso heiluuko puhallin ja onko siinä vahinkoja tai pölyä.
Suodatin	Mene asennuspaikalle ja katso suodattimessa likaa tai halkeamia.
Tyhjennysastia	Käsittele tarkastusaukosta ja irrota käsittelypaneeli. Katso onko tukkeutumia tai onko tyhjennysvesi likaista.

▼ Huoltotoimenpideluettelot

Osa	Yksikkö	Tarkistus (visuaalinen/auditiivinen)	Huolto
Lämmönvaihdin	Sisä/ulko	Kerääntynyt pöly/lika, naarmut	Pese lämmönsiirrin, jos se on tukkeutunut.
Tuulettimen moottori	Sisä/ulko	Ääni	Suorita asianmukaiset huoltotoimenpiteet, jos ääni poikkeaa normaalista.
Suodatin	Sisä	Pöly/lika, murtuma	• Pese likaantunut suodatin vedellä. • Vaihda rikkoutunut suodatin uuteen.
Tuuletin	Sisä	• Tärinä, tasapaino • Pöly/lika, ulkonäkö	• Vaihda tuuletin uuteen, jos se tärisee tai on epätasapainossa. • Harjaa tai pese likaantunut tuuletin.
Ilmanotto/poistosäleiköt	Sisä/ulko	Pöly/lika, naarmut	Korjaa tai vaihda vioittuneet säleiköt.
Tyhjennysastia	Sisä	Kerääntynyt pöly/lika, epäpuhtaudet	Puhdista tyhjennysastia ja tarkista, että neste valuu tasaisesti alas astiaan.
Koristepaneeli, säleikkunat	Sisä	Pöly/lika, naarmut	Pese epäpuhtaudet ja käsittele naarmut suoja-aineella.
Ulkopuoli	Ulko	• Ruostetta, eriste kuoriutunut • Pinnoite kuoriutunut/irronnut	Käsittele pinnoitteen korjausaineella.

11 Vianmääritys

■ Varmistus ja tarkistus

Jos ilmastointilaitteen toiminnassa ilmenee virhe, virhekoodi ja sisäyksikön numeron (UNIT No.) näkyvät kauko-ohjaimen näytössä.

Virhekoodi näkyy vain käytön aikana.

Jos näyttö pimenee, käytä laitetta kohdan "Virhelokin tarkistaminen" mukaisesti, jotta voit tarkistaa virheen.

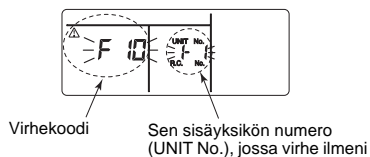

Virhekoodi

Sen sisäyksikön numero (UNIT No.), jossa virhe ilmeni

■ Virhelokin tarkistaminen

Jos ilmastointi laitteen toiminnassa ilmenee virhe, voit tarkistaa virhelokin seuraavassa kuvatulla tavalla. (Virrehistoriaan tallentuu enintään 4 virhettä.) Lokin voi tarkistaa laitteen ollessa käynnissä tai pysähdyksissä.

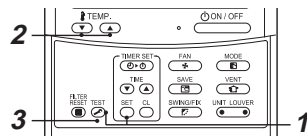

1 Kun painikkeita ja painetaan yhtä aikaa vähintään 4 sekuntia, näkyviin tulee seuraava näyttö.

Jos näytössä näkyy , laite siirtyy virhelokitilaan.

- [01: Virhelokin järjestys] näkyy kohdassa CODE No.
- [Virhekoodi] näkyy kohdassa CHECK.
- [Sen sisäyksikön osoite, jossa virhe ilmeni] näkyy kohdassa Unit No.

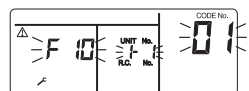

2 Virhelokin virheitä voi selata järjestyksessä painamalla lämpötilan asetuspainiketta

.

Kohdan CODE No. numerot osoittavat CODE No. [01] (viimeisin) → [04] (vanhin).

VAATIMUKSET

Älä paina  -painiketta. Se poistaa sisäyksikön virhelokin kaikki tiedot.

3 Palaa asetuksen vahvistamisen jälkeen normaalinäyttöön painamalla -painiketta.

Tarkastustapa

Langallisessa kauko-ohjaimessa, keskusohjauksen kauko-ohjaimessa ja käyttöliittymäpiirilevyssä ulkoyksikössä (I/F) on tarkastusnäyttö LCD (kauko-ohjain) tai 7-osainen näyttö (ulkoyksikön käyttöliittymäpiirilevyssä) toimintatilan näyttöä varten. Toimintatila on siis nähtävissä. Tämän itsediagnoositoiminnon avulla voidaan löytää vika tai virhekohta ilmastoilaitteessa seuraavassa taulukossa kuvatulla tavalla.

Tarkastuskoodilista

Seuraavassa listassa on näytetty kaikki tarkastuskoodit. Katso tarkastusten sisältä listasta tarkastettavan kohdan mukaisesti.

- Tarkastettaessa sisäyksikön kauko-ohjaimesta. Katso "Langallisen kauko-ohjaimen näyttö" listasta.
- Tarkastettaessa ulkoyksiköstä. Katso "Ulkoyksikön 7-osainen näyttö" listasta.
- Tarkastettaessa AI-NET keskusohjauksen kauko-ohjaimesta. Katso "AI-NET-keskusohjausnäyttö" listasta.
- Tarkastettaessa sisäyksikön langattomalla kauko-ohjaimella. Katso "Vastaanottolaitteen anturiryhmän näyttö" listasta.

○: Palaa, ◻: Viilkuu, ●: Sammuu

AI-NET: Tekoäly

IPDU: Älykäs tehoajurlaite

ALT: Viilkuu vuorotellen, kun vilkkuvia LED-valoja on kaksi.

SIM: Viilkuu yhtäaikaan, kun vilkkuvia LED-valoja on kaksi.

Tarkista koodi				Langaton kauko-ohjain				Tarkastuskoodin nimi	Kyseessä oleva laite
Langallisen kauko-ohjaimen näyttö	Ulkoyksikön 7-osainen näyttö		AI-NET-keskusohjausnäyttö	Vastaanottolaitteen anturiryhmän näyttö					
		Apukoodi		Käyttäminen	Ajastin	Valmis	Viilkuu		
E01	—	—	—	◻	●	●		Sisäyksikön ja kauko-ohjaimen välinen tiedonsiirtovirhe (havaittu kauko-ohjaimen puolella)	Kauko-ohjain
E02	—	—	—	◻	●	●		Kauko-ohjaimen lähetysvirhe	Kauko-ohjain
E03	—	—	97	◻	●	●		Sisäyksikön ja kauko-ohjaimen välinen tiedonsiirtovirhe (havaittu sisäyksikön puolella)	Sisäyksikkö
E04	—	—	04	●	●	◻		Sisä-/ulkoyksikön välinen tiedonsiirtovirhe (havaittu sisäyksikön puolella)	Sisäyksikkö
E06	E06	Niiden sisäyksiköiden lukumäärä, joissa anturi on otettu vastaan normaalisti	04	●	●	◻		Sisäyksikköjen määrän väheneminen	I/F
—	E07	—	—	●	●	◻		Sisä-/ulkoyksikön välinen tiedonsiirtovirhe (havaittu ulkoyksikön puolella)	I/F
E08	E08	Usealla sisäyksiköllä sama osoite	96	◻	●	●		Usealla sisäyksiköllä sama osoite	Sisäyksikkö • I/F
E09	—	—	99	◻	●	●		Useita pääkauko-ohjaimia	Kauko-ohjain
E10	—	—	CF	◻	●	●		Sisäyksikön MC:n välinen tiedonsiirtovirhe	Sisäyksikkö
E12	E12	01:Sisä / ulkoyksiköiden tiedonsiirto 02:Ulko / ulkoyksiköiden tiedonsiirto	42	◻	●	●		Automaattisen osoitteen käynnistysvirhe	I/F
E15	E15	—	42	●	●	◻		Ei sisäyksikköä osoitteen automaattisen asettamisen aikana	I/F
E16	E16	00:Kapasiteetti ylitetty 01 ~:Liitettyjen laitteiden lukumäärä	89	●	●	◻		Kapasiteetti ylitetty / liitettyjen sisäyksiköiden lukumäärä	I/F
E18	—	—	97, 99	◻	●	●		Tiedonsiirtovirhe ensisijais- ja toissijaislaitteiden välillä	Sisäyksikkö
E19	E19	00: Ei ensisijaisyksikköä 02: Kaksi tai useampi ensisijaisyksikkö	96	●	●	◻		Ulkoyksikön ensisijaisyksiköiden määrävire	I/F
E20	E20	01: Liitetyn linjan ulkoyksikkö 02: Liitetyn linjan sisäyksikkö	42	●	●	◻		Muita linjoja kytketty automaattisen osoitteen aikana	I/F
E21	E21	02: Ei ensisijaisyksikköä 00: Useita ensisijaisyksiköitä	42	●	●	◻		Lämpövarastopäätöksiköiden lukumäärävire	I/F
E22	E22	—	42	●	●	◻		Lämpövarastoyksiköiden lukumäärän vähentäminen	I/F
E23	E23	—	15	●	●	◻		Lähetysvirhe tiedonsiirrossa ulkoyksiköiden välillä Lämpövarastoyksiköiden lukumäärävire (ongelma vastaanotossa)	I/F
E25	E25	—	15	●	●	◻		Useita toissijaisen ulkoyksikön osoitteita	I/F
E26	E26	Niiden ulkoyksikköjen määrä, jotka vastaanottivat signaalin normaalisti	15	●	●	◻		Liitettyjen ulkoyksiköiden määrän väheneminen	I/F
E28	E28	Havaittu ulkoyksikön numero	d2	●	●	◻		Liitetyn ulkoyksikön virhe	I/F
E31	E31	IPDU:n numero (*1)	CF	●	●	◻		IPDU-tiedonsiirtovirhe	I/F

Tarkista koodi				Langaton kauko-ohjain				Tarkastuskoodin nimi	Kyseessä oleva laite
Langallisen kauko-ohjaimen näyttö	Ulkoyksikön 7-osainen näyttö		AI-NET-keskusohjausnäyttö	Vastaanottolaitteen anturiryhmän näyttö					
		Apukoodi		Käyttäminen	Ajastin	Valmis	Vilkkuu		
F01	—	—	0F	☐	☐	●	ALT	Sisäyksikön TCJ-anturin virhe	Sisäyksikkö
F02	—	—	0d	☐	☐	●	ALT	Sisäyksikön TC2-anturin virhe	Sisäyksikkö
F03	—	—	93	☐	☐	●	ALT	Sisäyksikön TC1-anturin virhe	Sisäyksikkö
F04	F04	—	19	☐	☐	○	ALT	TD1-anturivirhe	I/F
F05	F05	—	A1	☐	☐	○	ALT	TD2-anturivirhe	I/F
F06	F06	01:TE1-anturi 02:TE2-anturi	18	☐	☐	○	ALT	TE1-anturivirhe TE2-anturivirhe	I/F
F07	F07	—	18	☐	☐	○	ALT	TL-anturivirhe	I/F
F08	F08	—	1b	☐	☐	○	ALT	TO-anturivirhe	I/F
F10	—	—	OC	☐	☐	●	ALT	Sisäyksikön TA-anturin virhe	Sisäyksikkö
F12	F12	—	A2	☐	☐	○	ALT	TS1-anturivirhe	I/F
F13	F13	01:Komp. 1 puoli 02:Komp. 2 puoli 03:Komp. 3 puoli	43	☐	☐	○	ALT	TH-anturivirhe	IPDU
F15	F15	—	18	☐	☐	○	ALT	Ulkoyksikön lämpötila-anturin virheellinen liitäntä (TE, TL)	I/F
F16	F16	—	43	☐	☐	○	ALT	Ulkoyksikön paineanturin virheellinen liitäntä (Pd, Ps)	I/F
F22	F22	—	B2	☐	☐	○	ALT	TD3-anturivirhe	I/F
F23	F23	—	43	☐	☐	○	ALT	Ps-anturivirhe	I/F
F24	F24	—	43	☐	☐	○	ALT	Pd-anturivirhe	I/F
F29	—	—	12	☐	☐	●	SIM	Sisäyksikön muu virhe	Sisäyksikkö
F31	F31	—	1C	☐	☐	○	SIM	Sisäyksikön EEPROM-virhe	I/F
H01	H01	01:Komp. 1 puoli 02:Komp. 2 puoli 03:Komp. 3 puoli	IF	●	☐	●		Kompressori rikki	IPDU
H02	H02	01:Komp. 1 puoli 02:Komp. 2 puoli 03:Komp. 3 puoli	1d	●	☐	●		Kompressoriongelma (lukittu)	IPDU
H03	H03	01:Komp. 1 puoli 02:Komp. 2 puoli 03:Komp. 3 puoli	17	●	☐	●		Senhetkisen havaintopiiri järjestelmän virhe	IPDU
H04	H04	—	44	●	☐	●		Komp. 1 kotelotermostaatin toiminta	I/F
H05	H05	—	—	●	☐	●		TD1-anturin virheellinen liitäntä	I/F
H06	H06	—	20	●	☐	●		Matalapainejärjestelmän suojatoiminto	I/F
H07	H07	—	d7	●	☐	●		Alhaisen öljytason havaintosuoja	I/F
H08	H08	01:TK1-anturivirhe 02:TK2-anturivirhe 03:TK3-anturivirhe 04:TK4-anturivirhe 05:TK5-anturivirhe	d4	●	☐	●		Öljytason havaitsemisen lämpötila-anturin virhe	I/F
H14	H14	—	44	●	☐	●		Komp. 2 kotelotermostaatin toiminta	I/F
H15	H15	—	—	●	☐	●		TD2-anturin virheellinen liitäntä	I/F
H16	H16	01:TK1-öljypiiri järjestelmän virhe 02:TK2-öljypiiri järjestelmän virhe 03:TK3-öljypiiri järjestelmän virhe 04:TK4-öljypiiri järjestelmän virhe 05:TK5-öljypiiri järjestelmän virhe	d7	●	☐	●		Öljytason havaitsemispiirin virhe	I/F
H25	H25	—	—	●	☐	●		TD3-anturin virheellinen liitäntä	I/F
L03	—	—	96	☐	●	☐	SIM	Useita sisäyksikön keskusyksiköitä	Sisäyksikkö
L04	L04	—	96	☐	○	☐	SIM	Useita ulkoyksikön linjan osoitteita	I/F

Langallisen kauko-ohjaimen näyttö	Tarkista koodi			Langaton kauko-ohjain				Tarkastuskoodin nimi	Kyseessä oleva laite
	Ulkoyksikön 7-osainen näyttö		AI-NET-keskusohjausnäyttö	Vastaanottolaitteen anturiryhmän näyttö					
	Apukoodi			Käyttäminen	Ajastin	Valmis	Viilkuu		
L05	—	—	96	☐	●	☐	SIM	Useita etuisuuden omaavia sisäyksiköitä (näkyvät sisäyksikössä etuisuuden mukaan)	I/F
L06	L06	Etuisuuden omaavien sisäyksiköiden määrä	96	☐	●	☐	SIM	Useita etuisuuden omaavia sisäyksiköitä (näkyvät muussa kuin sisäyksikössä etuisuuden mukaan)	I/F
L07	—	—	99	☐	●	☐	SIM	Ryhmän linja yksittäisellä sisäyksiköllä	Sisäyksikkö
L08	L08	—	99	☐	●	☐	SIM	Sisäyksikköryhmä / osoitetta ei asetettu	Sisäyksikkö, I/F
L09	—	—	46	☐	●	☐	SIM	Sisäyksikön kapasiteettia ei ole asetettu	Sisäyksikkö
L10	L10	—	88	☐	○	☐	SIM	Ulkoyksikön kapasiteettia ei ole asetettu	I/F
L17	—	—	46	☐	○	☐	SIM	Ulkoyksikön tyyppien yhteensopimattomuusvirhe	I/F
L20	—	—	98	☐	○	☐	SIM	Useita keskusohjausosoitteita	AI-NET, sisäyksikkö
L26	L26	Liitettyjen lämpövarastoyksiköiden lukumäärä	46	☐	○	☐	SIM	On liitetty liian monta lämpövarastoyksikköä	I/F
L27	L27	Liitettyjen lämpövarastoyksiköiden lukumäärä	46	☐	○	☐	SIM	Liitettyjen lämpövarastoyksiköiden lukumäärävirhe	I/F
L28	L28	—	46	☐	○	☐	SIM	On liitetty liian monta ulkoyksikköä	I/F
L29	L29	IPDU:n numero (*1)	CF	☐	○	☐	SIM	IPDU-virheen nro	I/F
L30	L30	Havaittu sisäyksikön osoite	b6	☐	○	☐	SIM	Sisäyksikkö sisälukituksen ulkopuolella	Sisäyksikkö
—	L31	—	—	—	—	—	—	Pitkäaikainen I/C-virhe	I/F
P01	—	—	11	●	☐	☐	ALT	Sisäyksikön puhaltimen moottorivirhe	Sisäyksikkö
P03	P03	—	1E	☐	●	☐	ALT	Poistoilman lämpötila TD1-virhe	I/F
P04	P04	01:Komp. 1 puoli 02:Komp. 2 puoli 03:Komp. 3 puoli	21	☐	●	☐	ALT	Korkean paineen SW-järjestelmän toiminta	IPDU
P05	P05	00: 01:Komp. 1 puoli 02:Komp. 2 puoli 03:Komp. 3 puoli	AF	☐	●	☐	ALT	Vaihe puuttuu / virtakatkon havaitseminen Inverterin DC-jännitevirhe (komp.) Inverterin DC-jännitevirhe (komp.) Inverterin DC-jännitevirhe (komp.)	I/F
P07	P07	01:Komp. 1 puoli 02:Komp. 2 puoli 03:Komp. 3 puoli	IC	☐	●	☐	ALT	Jäähdytyslevyn ylikuumentumisvirhe	IPDU, I/F
P09	P09	Havaittu lämpövaraston osoite	47	●	☐	☐	ALT	Ei lämpövarastoyksikön vettä -virhe	Lämpövarastoyksikkö
P10	P10	Havaittu sisäyksikön osoite	Ob	●	☐	☐	ALT	Sisäyksikön ylivuotovirhe	Sisäyksikkö
P12	—	—	11	●	☐	☐	ALT	Sisäyksikön puhaltimen moottorin virhe	Sisäyksikkö
P13	P13	—	47	●	☐	☐	ALT	Ulkoneste takaisin havaintovirhe	I/F
P15	P15	01:TS-tila 02:TD-tila	AE	☐	●	☐	ALT	Kaasuvuodon havaitseminen	I/F
P17	P17	—	bb	☐	●	☐	ALT	Poistoilman lämpötila TD2-tila	I/F
P18	P18	—	E2	☐	●	☐	ALT	Poistoilman lämpötila TD3-tila	I/F
P19	P19	Havaittu ulkoyksikön numero	O8	☐	●	☐	ALT	Nelisuuntaisen venttiilin käänteisvirhe	I/F
P20	P20	—	22	☐	●	☐	ALT	Korkeapainejärjestelmän suojaustoiminto	I/F
P22	P22	0*:IGBT-piiri 1*:Asennon havaitsemispiirin virhe 3*:Moottorilukon virhe 4*:Moottorivirran havainto C*:TH -anturivirhe D*:TH -anturivirhe E*:Inverterin DC-jännitevirhe (ulkoyksikön puhallin)	1A	☐	●	☐	ALT	Ulkoyksikön puhaltimen IPDU-virhe Huom: Jätä huomiotta 0 - F, jotka näkyvät ""*"" kohdassa.	IPDU
P26	P26	01:Komp. 1 puoli 02:Komp. 2 puoli 03:Komp. 3 puoli	14	☐	●	☐	ALT	G-TR-oikosulkusuojaajan virhe	IPDU

Tarkista koodi			Langaton kauko-ohjain				Tarkastuskoodin nimi	Kyseessä oleva laite	
Langallisen kauko-ohjaimen näyttö	Ulkoyksikön 7-osainen näyttö		AI-NET-keskusohjausnäyttö	Vastaanottolaitteen anturiryhmän näyttö					
		Apukoodi		Käyttäminen	Ajastin	Valmis			Vilkkuu
P29	P29	01:Komp. 1 puoli 02:Komp. 2 puoli 03:Komp. 3 puoli	16	☐	●	☐	ALT	Komp. asennon havaintopiirin järjestelmävirhe	IPDU
P31	—	—	47	☐	●	☐	ALT	Muu sisäyksikön virhe (Ryhmän toissijaisen sisäyksikön virhe)	Sisäyksikkö
—	—	—	b7	Hälytyslaitteella			ALT	Virhe sisäyksikön ryhmässä	AI-NET
—	—	—	97	—			—	AI-NET-kommunikaatiojärjestelmän virhe	AI-NET
—	—	—	99	—			—	Useita verkkosovittimia	AI-NET

*1 IPDU:n numero

01: Komp. 1
02: Komp. 2
03: Komp. 1 + Komp. 2
04: Komp. 3

05: Komp. 1 + Komp. 3
06: Komp. 2 + Komp. 3
07: Komp. 1 + Komp. 2 + Komp. 3
08: Tuuletin

09: Komp. 1 + Tuuletin
0A: Komp. 2 + Tuuletin
0B: Komp. 1 + Komp. 2 + Tuuletin
0C: Komp. 3 + Tuuletin

0D: Komp. 1 + Komp. 3 + Tuuletin
0E: Komp. 2 + Komp. 3 + Tuuletin
0F: Komp. 1 + Komp. 2 + Komp. 3 + Tuuletin

TCC-LINK -keskusohjauslaitteen havaitsema virhe

Tarkista koodi			Langaton kauko-ohjain				Tarkastuskoodin nimi	Kyseessä oleva laite	
Keskusohjauslaitteen merkintä	Ulkoyksikön 7-osainen näyttö		AI-NET-keskusohjausnäyttö	Vastaanottolaitteen anturiryhmän näyttö					
		Apukoodi		Käyttäminen	Ajastin	Valmis			Vilkkuu
C05	—	—	—	—				Lähetää TCC-LINK -keskusohjauslaitteen virheen	TCC-LINK
C06	—	—	—	—				Vastaanottaa TCC-LINK -keskusohjauslaitteen virheen	TCC-LINK
C12	—	—	—	—				Yleistarkoituksilaitteen ohjausliittimen virhe	Yleistarkoituksilaitte, I/F
P30	Vaihtelee riippuen sen laitteen virheen sisällöstä, jossa hälytys esiintyi						Virhe ryhmäsäädön toissijaisessa yksikössä	TCC-LINK	
	—	—	(L20 näky.)				Sisäyksikköjen määrän väheneminen		

TCC-LINK: TOSHIBA Carrier Communication Link.

12 Tekniset tiedot

Malli	Äänitaso (dBA)		Paino (kg) Päälaite (Kattopaneeli)
	Jäähdytys	Lämmitys	
MMU-AP0074YH-E	*	*	22 (3,5)
MMU-AP0094YH-E	*	*	22 (3,5)
MMU-AP0124YH-E	*	*	22 (3,5)

* Alle 70 dBA

Vaatimustenmukaisuusvakuutus

Valmistaja: Toshiba Carrier Corporation
336 Tadehara, Fuji-shi, Shizuoka-ken 416-8521 JAPANI

Valtuutettu edustaja /
teknisen
rakennetiedoston
haltija: Nick Ball
Toshiba EMEA Engineering Director
Toshiba Carrier UK Ltd.
Porsham Close, Belliver Industrial Estate,
PLYMOUTH, Devon, PL6 7DB.
Yhdistynyt kuningaskunta

Ilmoittaa, että alla kuvattu laitteisto:

Yleinen nimi: Ilmastointilaitte

Malli/tyyppi: MMU-AP0074YH-E, MMU-AP0094YH-E, MMU-AP0124YH-E

Kaupallinen nimi: Super Modular Multi System -ilmastointilaitte
Super Heat Recovery Multi System -ilmastointilaitte
Mini-Super Modular Multi System -ilmastointilaitte (MiNi-SMMS -sarja)

Noudattaa Konedirektiivin (2006/42/EY) ja sitä vastaavia kansallisen lainsäädännön määräyksiä

Noudattaa seuraavien yhdenmukaistettujen standardien määräyksiä:
EN 378-2: 2008+A1: 2009

HUOMAA

Tämä vakuutus mitätöity, jos laitteeseen tehdään teknisiä tai toiminnallisia muutoksia ilman valmistajan lupaa.

Varoituksia kylmäaineen vuodoista

Pitoisuusrajan tarkastus

Huoneen, johon ilmastointilaitte asennetaan, on oltava suunniteltu niin, että jos kylmäainekaasua vuotaa, sen pitoisuus ei ylitä asetettua rajaa.

Tässä ilmastointilaitteessa käytettävä kylmäaine R410A on turvallista, eikä se ole myrkyllistä tai tulenarkaa kuin ammoniakki eikä sitä ole rajoitettu laeilla, jotka on asetettu suojaamaan otsonikerrosta. Se kuitenkin sisältää muutakin kuin ilmaa, joten se aiheuttaa tukehtumisriskin, jos sen pitoisuus kohoaa huomattavasti. R410A:n vuotamisen aiheuttamat tukehtumistapaukset ovat lähes olemattomia. Nykyisen rakennustyylin takia usean ilmastointilaitteen järjestelmien suosio on kuitenkin kasvussa lattiatilan tehokkaan käytön, yksilöllisen säädön, energiansäästön, lämmön ja virran kulutuksen rajoittamisen takia jne.

Mikä tärkeintä, usean ilmastointilaitteen järjestelmä pystyy täydentämään suuren määrän kylmäainetta verrattuna perinteisiin yksittäisiin ilmastointilaitteisiin. Jos yksittäinen yksikkö tai usean ilmastointilaitteen järjestelmä asennetaan pieneen huoneeseen, valitse sopiva malli ja asennusmenetelmä, jotta jos kylmäainetta pääsee vahingossa vuotamaan, sen pitoisuus ei saavuta rajaa (ja hätätapauksessa mittaukset voidaan tehdä ennen tapaturman mahdollisuutta).

Jos pitoisuus huoneessa saattaa ylittää rajan, järjestä aukko viereisiin huoneisiin tai asenna mekaaninen ilmanvaihto ja kaasuvuodon ilmaisin. Pitoisuus on näytetty alla.

$$\frac{\text{Kylmäaineen kokonaismäärä (kg)}}{\text{Sisäyksikön asennushuoneen vähimmäistilavuus (m}^3\text{)}} \leq \text{Pitoisuusraja (kg/m}^3\text{)}$$

Usean ilmastointilaitteen järjestelmissä käytettävä R410A:n pitoisuusraja on 0,3 kg/m³.

▼ HUOMAUTUS 1

Jos yhdessä jäähdytyslaitteessa on kaksi tai useampia jäähdytysjärjestelmiä, kylmäaineen määrien pitäisi olla siten, kuin ne on lisätty kuhunkin itsenäiseen laitteeseen.

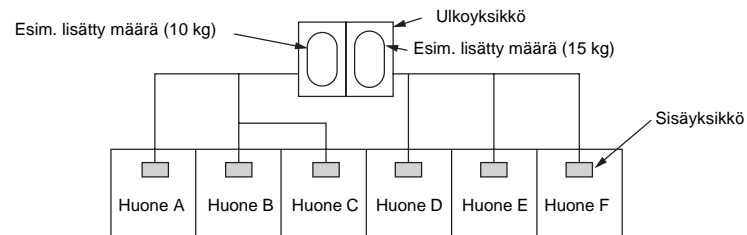

Lisätty määrä tässä esimerkissä:

- Mahdollinen vuotavan kylmäaineen määrä huoneissa A, B ja C on 10 kg.
- Mahdollinen vuotavan kylmäaineen määrä huoneissa D, E ja F on 15 kg.

▼ HUOMAUTUS 2

Huoneen vähimmäistilavuuden standardit ovat seuraavat.

- 1) Ei väliseinää (varjostettu osa)

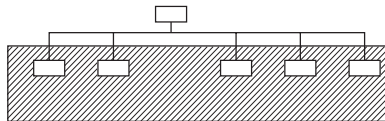

Tärkeää

- 2) Kun viereiseen huoneeseen on hyvä aukko vuotavan kylmäainekaasun ilmanvaihtoa varten (aukko ilman ovea tai aukko, joka on 0,15 % tai suurempi kuin vastaavat lattiatilavuudet oven ylä- tai alaosassa).

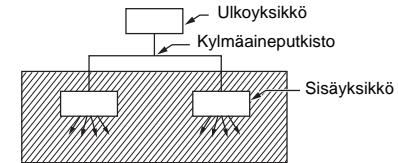

- 3) Jos kuhunkin väliseinällä erotettuun huoneeseen asennetaan sisäyksikkö ja kylmäaineputket ovat keskenään yhteydessä, pienimmästä huoneesta tulee tietenkin kohde. Mutta jos asennetaan kaasuvuodon havaitsemalla suojattu mekaaninen ilmanvaihto pienimpään huoneeseen, jossa tiheysraja ylittyy, seuraavaksi pienimmästä huoneesta tulee kohde.

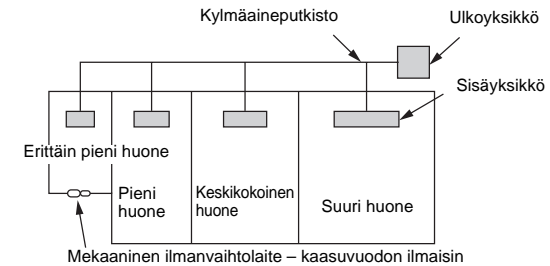

▼ HUOMAUTUS 3

Sisätien vähimmäislattiatilavuus verrattuna kylmäaineen määrään on karkeasti seuraava: (Kun katon korkeus on 2,7 m)

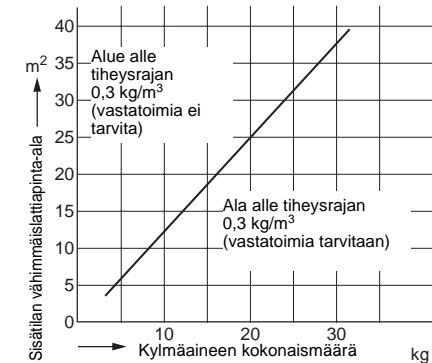

■ Sisäyksikön asetusten varmistus

Ennen kuin laite annetaan asiakkaalle, tarkasta asennettujen sisäyksikön osotte ja asetus ja täytä tarkastuskaavake (taulukko alla). Tähän tarkastuskaavakkeeseen voidaan kirjoittaa neljän yksikön tiedot. Kopioi tämä kaavake kaikille sisäyksiköille. Jos asennettu järjestelmä on ryhmäohjauksijärjestelmä, käytä tätä kaavaketta kirjoittamalla kukin rivi sisäyksiköiden mukana toimitettuihin asennusohjeisiin.

VAATIMUKSET

Tämä tarkastuskaavake on tarpeen huollettaessa laitetta asennuksen jälkeen. Täytä tämä kaavake ja anna se asiakkaalle.

Sisäyksikön asetusten tarkastuskaavake

Sisäyksikkö	Sisäyksikkö	Sisäyksikkö	Sisäyksikkö
Huoneen nimi	Huoneen nimi	Huoneen nimi	Huoneen nimi
Malli	Malli	Malli	Malli
Tarkasta sisäyksikön osotte. (Katso tarkastusohjeet tämän käyttöoppaan luvusta HALLINTALAITTEET.)			
*Yksittäisen järjestelmän ollessa kyseessä ei ole tarpeen kirjoittaa sisäyksikön osotteita. (CODE NO.: Linja [12], Sisä [13], Ryhmä [14], Keskusohjaus [03])			
Linja	Sisä	Ryhmä	Linja
			Sisä
			Ryhmä
Keskusohjauksen osoite	Keskusohjauksen osoite	Keskusohjauksen osoite	Keskusohjauksen osoite

Eri asetukset	Eri asetukset	Eri asetukset	Eri asetukset
---------------	---------------	---------------	---------------

Oleiko muutattut suodatimen merkinnän palamisajaka? Jos et, tee rasti [X] kohtaan [NO CHANGE] ja rasti [X] kohtaan [ITEM], jos muutos on tehty.

(Katso tarkastusohjeet tämän käyttöoppaan luvusta HALLINTALAITTEET.)

Suodatimen merkinnän palamisajaka (CODE NO. [01])	Suodatimen merkinnän palamisajaka (CODE NO. [01])	Suodatimen merkinnän palamisajaka (CODE NO. [01])	Suodatimen merkinnän palamisajaka (CODE NO. [01])
<input type="checkbox"/> NO CHANGE	<input type="checkbox"/> NO CHANGE	<input type="checkbox"/> NO CHANGE	<input type="checkbox"/> NO CHANGE
<input type="checkbox"/> NONE	<input type="checkbox"/> NONE	<input type="checkbox"/> NONE	<input type="checkbox"/> NONE
<input type="checkbox"/> 150H	<input type="checkbox"/> 150H	<input type="checkbox"/> 150H	<input type="checkbox"/> 150H
<input type="checkbox"/> 2500H	<input type="checkbox"/> 2500H	<input type="checkbox"/> 2500H	<input type="checkbox"/> 2500H
<input type="checkbox"/> 5000H	<input type="checkbox"/> 5000H	<input type="checkbox"/> 5000H	<input type="checkbox"/> 5000H
<input type="checkbox"/> 10000H	<input type="checkbox"/> 10000H	<input type="checkbox"/> 10000H	<input type="checkbox"/> 10000H

Oleiko muutattut lämpötilan muutoksen tunnistusarvoa? Jos et, tee rasti [X] kohtaan [NO CHANGE] ja rasti [X] kohtaan [ITEM], jos muutos on tehty.
(Katso tarkastusohjeet tämän käyttöoppaan luvusta HALLINTALAITTEET.)

Lämpötilan muutoksen tunnistusarvon asetus (CODE NO. [06])	Lämpötilan muutoksen tunnistusarvon asetus (CODE NO. [06])	Lämpötilan muutoksen tunnistusarvon asetus (CODE NO. [06])	Lämpötilan muutoksen tunnistusarvon asetus (CODE NO. [06])
<input type="checkbox"/> NO CHANGE	<input type="checkbox"/> NO CHANGE	<input type="checkbox"/> NO CHANGE	<input type="checkbox"/> NO CHANGE
<input type="checkbox"/> NO SHIFT	<input type="checkbox"/> NO SHIFT	<input type="checkbox"/> NO SHIFT	<input type="checkbox"/> NO SHIFT
<input type="checkbox"/> +1°C	<input type="checkbox"/> +1°C	<input type="checkbox"/> +1°C	<input type="checkbox"/> +1°C
<input type="checkbox"/> +2°C	<input type="checkbox"/> +2°C	<input type="checkbox"/> +2°C	<input type="checkbox"/> +2°C
<input type="checkbox"/> +3°C	<input type="checkbox"/> +3°C	<input type="checkbox"/> +3°C	<input type="checkbox"/> +3°C
<input type="checkbox"/> +4°C	<input type="checkbox"/> +4°C	<input type="checkbox"/> +4°C	<input type="checkbox"/> +4°C
<input type="checkbox"/> +5°C	<input type="checkbox"/> +5°C	<input type="checkbox"/> +5°C	<input type="checkbox"/> +5°C
<input type="checkbox"/> +6°C	<input type="checkbox"/> +6°C	<input type="checkbox"/> +6°C	<input type="checkbox"/> +6°C

Eriksseen myytävät sisältyvä osat **Eriksseen myytävät sisältyvä osat** **Eriksseen myytävät sisältyvä osat**

Oleko seuraavat erikseen myytävät osat liitetty? Jos ne on sisällytetty, pane rasti [X] kuhunkin kohtaan [ITEM].
(Kun osia liitetään, asetusten muutos saattaa olla tarpeen joissakin tapauksissa. Katso tiedot asetusten muutotavasta kunkin erikseen myytävän osan asennusohjeista.)

Paneli	Paneli	Paneli	Paneli
Standardi paneli	Standardi paneli	Standardi paneli	Standardi paneli
<input type="checkbox"/> Muuta ()	<input type="checkbox"/> Muuta ()	<input type="checkbox"/> Muuta ()	<input type="checkbox"/> Muuta ()
<input type="checkbox"/> Muuta ()	<input type="checkbox"/> Muuta ()	<input type="checkbox"/> Muuta ()	<input type="checkbox"/> Muuta ()

TOSHIBA CARRIER CORPORATION

336 TADEHARA, FUJI-SHI, SHIZUOKA-KEN 416-8521 JAPAN